

# McLED®

quality lighting

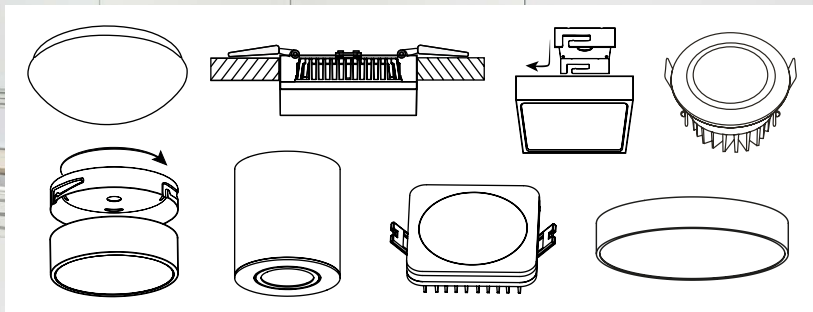
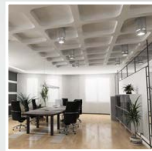
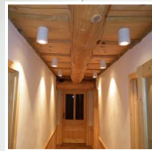
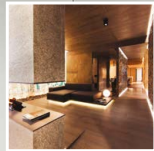

# LED interiérové osvětlení

Ceny 05 / 2021

NÁBYTKOVÁ

PRACHOTĚSNÁ

NÁSTĚNNÁ

PŘÍSAZENÁ

PODHLADOVÁ

# **AULIX lighting**

návrhy osvětlení a prodej svítidel  
inteligentní systémy, vypínače

## **SVĚTELNÉ STUDIO**

Náměstí Na Sádkách 705  
252 41 Dolní Břežany (Praha západ)

Telefon: +420 246 083 152

Mobil.: +420 702 061 783



































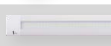





E-mail: [studio@aulix.cz](mailto:studio@aulix.cz)

Web: [www.aulix.cz](http://www.aulix.cz)

E-shop: <http://obchod.aulix.cz>

**Sledujte nás také na sociálních sítích:**

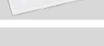

	Název		Strana
PŘISAZENÁ	Cala		3
	Cala D		4
	Cala E		5
	Nova		6-7
	Vanda R, S		8-11
	Gap		12
	Mold		12-13
	Sima S		14-15
PODHLÉDOVÁ	Jolly		16
	Sima		15-17
	Toro R, S		18-20
	Cristallo		21
	Faro RN		22-23
	Nero		24
	Cora		24
	Pop		25
	Nixo		25-26
	Barcelo		27
KOMERČNÍ/ PRŮMYSLOVÁ	Fashion Linear Light		29
	Indus		30
	Fabrik		31
	Fabrik D		32
	Fabrik E		33
NÁBYTKOVÁ	Mirror R, S		34
	Line		35
	Linear LED light		36
	EasyLine LED light		37
	Bit light		38
NOUZOVÁ	Insert		39
	Superior		39
	Shield		40
	Sign		41
PANELY	Office 6030		43
	Office 6060		43
	Office 6060 E		44
	Office 6060 UGR		45
	Office 6262 UGR		46
	Office 12030 UGR		47
	Office 12030		48
	Office 12060		48
PŘÍSLUŠENSTVÍ	RF ovladače, přijímače		49
	RF driver; nouzový modul		50



Výkon 12 W, 18 W, 32 W, 40 W  
 Napětí 220 - 240 VAC 50/60 Hz  
 Pracovní teplota - 20 až + 40 °C  
 Životnost 30.000 h  
 Materiál těla svítidla PMMA + PLECH  
 Stupeň krytí IP44  
 Teplota barvy 2700 K, 4000 K  
 Index podání barev CRI 80  
 Vyzařovací úhel 120°  
**Záruka 3 roky**



- Ochrana proti zkratu, přetížení, přehřátí a přepětí
- Informace o náhradách jsou pouze orientační a vychází z porovnání mezi LED svítidlem a podobným svítidlem osazeným klasickou vláknovou žárovkou.

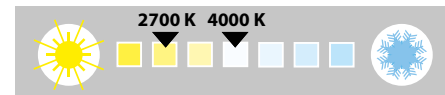
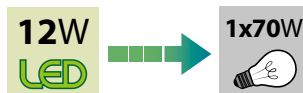

ML kód	ML typ	Výkon	Vyzař. úhel	Světelný tok	Teplota bílé	PF	IP	Cena Kč*
ML-411.201.32.0	CAL11H-12/70W2700K44N	12 W	120°	880 lm	2700 K	≥0,9	44	548,-
ML-411.202.32.0	CAL11H-12/70W4000K44N			1020 lm	4000 K			548,-

\*Uvedené ceny jsou brutto velkoobchodní ceny v Kč bez DPH.

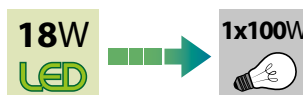

ML kód	ML typ	Výkon	Vyzař. úhel	Světelný tok	Teplota bílé	PF	IP	Cena Kč*
ML-411.205.32.0	CAL14H-18/100W2700K44N	18 W	120°	1320 lm	2700 K	≥0,9	44	717,-
ML-411.206.32.0	CAL14H-18/100W4000K44N			1530 lm	4000 K			717,-

\*Uvedené ceny jsou brutto velkoobchodní ceny v Kč bez DPH.

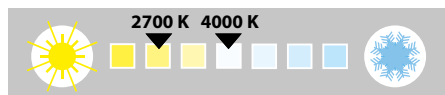
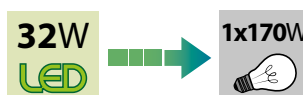

ML kód	ML typ	Výkon	Vyzař. úhel	Světelný tok	Teplota bílé	PF	IP	Cena Kč*
ML-411.209.32.0	CAL16H-32/170W2700K44N	32 W	120°	2430 lm	2700 K	≥0,9	44	1 030,-
ML-411.200.32.0	CAL16H-32/170W4000K44N			2880 lm	4000 K			1 030,-

\*Uvedené ceny jsou brutto velkoobchodní ceny v Kč bez DPH.

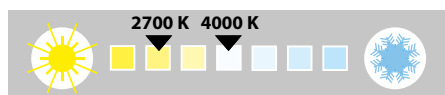
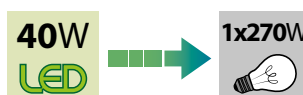

ML kód	ML typ	Výkon	Vyzař. úhel	Světelný tok	Teplota bílé	PF	IP	Cena Kč*
ML-411.231.32.0	CAL20S-40/270W2700K44N	40 W	120°	3610 lm	2700 K	≥0,9	44	1 344,-
ML-411.232.32.0	CAL20S-40/270W4000K44N			4100 lm	4000 K			1 344,-

\*Uvedené ceny jsou brutto velkoobchodní ceny v Kč bez DPH.

# LED

Vysoce kvalitní čipy:

HuaCan



## Cala 12

CRI 80

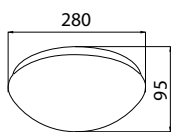

## Cala 18

CRI 80

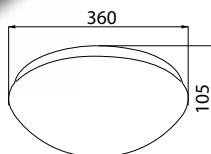

## Cala 32

CRI 80

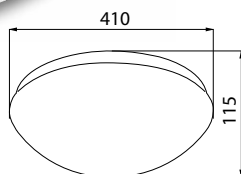

## Cala 40

CRI 80

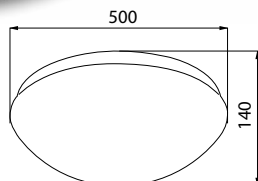

Výkon 12 W, 18 W, 32 W  
 Napětí 220 - 240 VAC 50/60 Hz  
 Pracovní teplota - 20 až + 40 °C  
 Životnost 30.000 h  
 Materiál těla svítidla PMMA + PLECH  
 Stupeň krytí IP44  
 Teplota barvy 2700 K, 4000 K  
 Index podání barev CRI 80  
 Vyzařovací úhel 120°  
**Záruka 3 roky**



# LED

Kvalitní senzor:



Vysoce kvalitní čipy:

**HuaCan**



- Ochrana proti zkratu, přetížení, přehřátí a přepětí
- Informace o náhradách jsou pouze orientační a vychází z porovnání mezi LED svítidlem a podobným svítidlem osazeným klasickou vláknovou žárovkou.

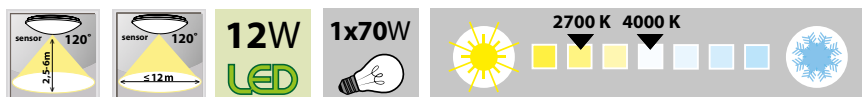

ML kód	ML typ	Výkon	Vyzař. úhel	Světelný tok	Teplota bílé	PF	IP	Cena Kč*
ML-411.221.32.0	CAL11H-12/70W2700K44N-D	12 W	120°	880 lm	2700 K	≥0,9	44	1 087,-
ML-411.222.32.0	CAL11H-12/70W4000K44N-D			1020 lm	4000 K			1 087,-

\*Uvedené ceny jsou brutto velkoobchodní ceny v Kč bez DPH.

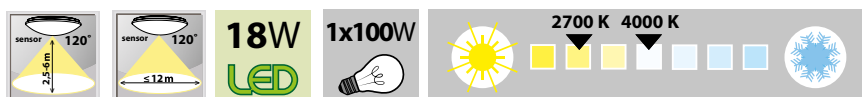

ML kód	ML typ	Výkon	Vyzař. úhel	Světelný tok	Teplota bílé	PF	IP	Cena Kč*
ML-411.225.32.0	CAL14H-18/100W2700K44N-D	18 W	120°	1320 lm	2700 K	≥0,9	44	1 239,-
ML-411.226.32.0	CAL14H-18/100W4000K44N-D			1530 lm	4000 K			1 239,-

\*Uvedené ceny jsou brutto velkoobchodní ceny v Kč bez DPH.

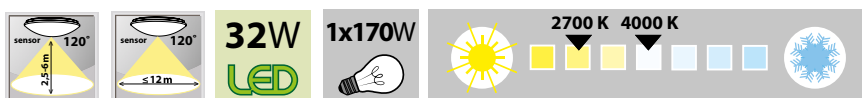

ML kód	ML typ	Výkon	Vyzař. úhel	Světelný tok	Teplota bílé	PF	IP	Cena Kč*
ML-411.229.32.0	CAL16H-32/170W2700K44N-D	32 W	120°	2430 lm	2700 K	≥0,9	44	1 453,-
ML-411.220.32.0	CAL16H-32/170W4000K44N-D			2880 lm	4000 K			1 453,-

\*Uvedené ceny jsou brutto velkoobchodní ceny v Kč bez DPH.

## Cala 12 D

CRI 80

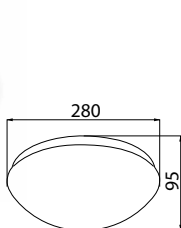

SENSOR

## Cala 18 D

CRI 80

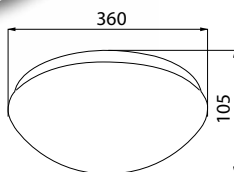

SENSOR

## Cala 32 D

CRI 80

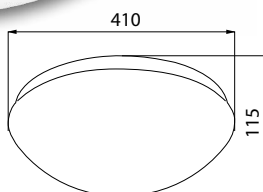

SENSOR



### Citlivost

Pomocí DIP přepínačů č. 1, 2 a 3 lze regulovat detekční zónu pohybového čidla

I	100%
II	50%

### Senzor denního světla

Pomocí DIP přepínačů 7, 8 a 9 lze nastavit citlivost senzoru na okolní světlo. Pokud intenzita okolního světla nepoklesne pod hodnoty nastavených na senzoru, svítidlo při indikaci pohybu nesepe. Při nastavení přepínačů do úrovně „deaktivováno“ je svítidlo v režimu, kdy sepe při jakémkoliv indikování pohybu bez ohledu na intenzitu okolního světla.

I	25 lux
II	deaktiv.

### Nastavení času svitu

Pomocí DIP přepínačů č. 4, 5 a 6 lze nastavit čas svitu po sepnutí pohybového senzoru

I	5s
II	1min
III	3min
IV	10min

Výkon 12 W, 18 W, 32 W  
 Napětí 220 - 240 VAC 50/60 Hz  
 Pracovní teplota - 20 až + 40 °C  
 Životnost 30.000 h  
 Materiál těla svítidla PMMA + PLECH  
 Stupeň krytí IP44  
 Teplota barvy 2700 K, 4000 K  
 Index podání barev CRI 80  
 Vyzařovací úhel 120°  
 Doba nouzového provozu 1,5 hod  
**Záruka 2 roky**



# LED

Vysoce kvalitní čipy:

**HuaCan**



- Ochrana proti zkratu, přetížení, přehřátí a přepětí
- Informace o náhradách jsou pouze orientační a vychází z porovnání mezi LED svítidlem a podobným svítidlem osazeným klasickou vláknovou žárovkou.

## Cala 12 E

• Výkon v nouzovém režimu



CRI 80

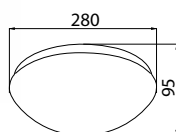

EMERGENCY

ML kód	ML typ	Výkon	Vyzař. úhel	Světelný tok	Teplota bílé	PF	IP	Cena Kč*
ML-411.211.32.0	CAL11H-12/70W2700K44N-E	12 W	120°	880 lm	2700 K	≥0,9	44	1 541,-
ML-411.212.32.0	CAL11H-12/70W4000K44N-E			1020 lm	4000 K			1 541,-

\*Uvedené ceny jsou brutto velkoobchodní ceny v Kč bez DPH.

## Cala 18 E

• Výkon v nouzovém režimu

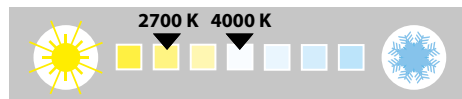

CRI 80

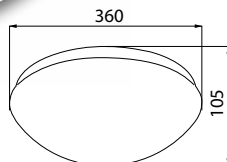

EMERGENCY

ML kód	ML typ	Výkon	Vyzař. úhel	Světelný tok	Teplota bílé	PF	IP	Cena Kč*
ML-411.215.32.0	CAL14H-18/100W2700K44N-E	18 W	120°	1320 lm	2700 K	≥0,9	44	1 734,-
ML-411.216.32.0	CAL14H-18/100W4000K44N-E			1530 lm	4000 K			1 734,-

\*Uvedené ceny jsou brutto velkoobchodní ceny v Kč bez DPH.

## Cala 32 E

• Výkon v nouzovém režimu

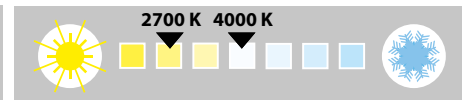

CRI 80

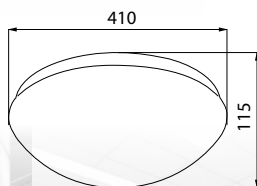

EMERGENCY

ML kód	ML typ	Výkon	Vyzař. úhel	Světelný tok	Teplota bílé	PF	IP	Cena Kč*
ML-411.219.32.0	CAL16H-32/170W2700K44N-E	32 W	120°	2430 lm	2700 K	≥0,9	44	2 629,-
ML-411.210.32.0	CAL16H-32/170W4000K44N-E			2880 lm	4000 K			2 629,-

\*Uvedené ceny jsou brutto velkoobchodní ceny v Kč bez DPH.



### Výhody:

- Jednoduchá montáž
- Úspora okolo 85 % oproti halogenové žárovce
- Dvacetkrát delší životnost než halogenové downlighty
- Značkové čipy HuaCan
- Záruka 2 roky

### Aplikace:

- Veřejné prostory, pohostinství, hotely, prodejny, vstupní haly, recepcce, chodby, toalety, šatny, jídelny, vitríny, výlohy.

# LED

Vysoce kvalitní čipy:

EVERLIGHT®

• No flickering

## LED přisazené osvětlení

Výkon 30 W, 40 W  
 Napětí 220 - 240 VAC 50/60 Hz  
 Pracovní teplota - 10 až + 50 °C  
 Životnost 50.000 h  
 Materiál těla svítidla hliník + PC  
 Stupeň krytí IP20  
 LED čip Everlight  
 Teplota barvy 3000 K, 4000 K,  
 Index podání barev CRI 80  
 Vyzařovací úhel 100°  
**Záruka 3 roky**



- Prismatický difuzor - pro rovnoměrný rozptyl světla a nízké oslnění
- Informace o náhradách jsou pouze orientační a vychází z porovnání mezi LED svítidlem a podobným svítidlem osazeným klasickou vláknovou žárovkou.

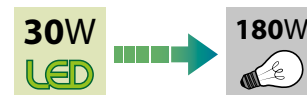
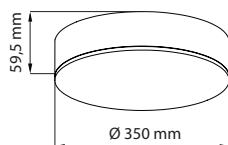

- závěsná sada není součástí balení  
 bílá barva (ML-419.039.33.0) **553,- (bez DPH)**  
 černá barva (ML-419.039.33.1) **553,- (bez DPH)**



ML kód	ML typ	Výkon	Vyzař. úhel	Světelný tok	Teplota bílé	PF	IP	Cena Kč*
ML-416.081.33.0	NO350RS-30W3000K-W-ENF	30 W	100°	2400 lm	3000 K	≥0,9	20	2 360,-
ML-416.082.33.0	NO350RS-30W4000K-W-ENF			2550 lm	4000 K			2 360,-

• Hliníkový rámeček a tělo

\*Uvedené ceny jsou brutto velkoobchodní ceny v Kč bez DPH.

## Nova R350



## Nova R400

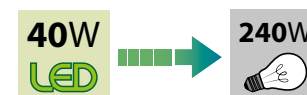
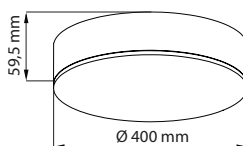

- závěsná sada není součástí balení  
 bílá barva (ML-419.039.33.0) **553,- (bez DPH)**  
 černá barva (ML-419.039.33.1) **553,- (bez DPH)**

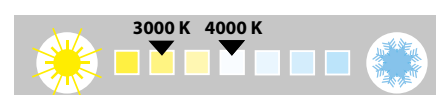

ML kód	ML typ	Výkon	Vyzař. úhel	Světelný tok	Teplota bílé	PF	IP	Cena Kč*
○ ML-416.083.33.0	NO400R-40W3000K-W-ENF	40 W	100°	3200 lm	3000 K	≥0,9	20	2 739,-
● ML-416.093.33.0	NO400R-40W3000K-B-ENF							
○ ML-416.084.33.0	NO400R-40W4000K-W-ENF	40 W	100°	3400 lm	4000 K	≥0,9	20	2 739,-
● ML-416.094.33.0	NO400R-40W4000K-B-ENF							

• Hliníkový rámeček a tělo

\*Uvedené ceny jsou brutto velkoobchodní ceny v Kč bez DPH.

○ bílá barva  
 ● černá barva

Volitelné příslušenství - stmívatelný driver a závěsná sada

ML kód	ML typ	Materiál	Výkon	Rozměry	Vstupní napětí	Výstupní napětí	mA	Stmívání	IP	Cena Kč*
ML-419.042.33.0	PS40W-EDF	plast	max. 40 W	186*45*30	220V - 240V	9-52 V DC	700-1050	DALI, PUSH	20	1 370,-

\*Lze nastavit konkrétní max. hodnotu výstupního proudu.

\*Uvedené ceny jsou brutto velkoobchodní ceny v Kč bez DPH.



Závěsná sada

- Lankový závěs (1,1m)
- Rozeta v bílém nebo černém provedení



# LED

- modern
- energy saving
- long life

# LED

Vysoce kvalitní čipy:

EVERLIGHT®

• No flickering

## LED přísazené osvětlení

Výkon 50 W, 60 W  
 Napětí 220 - 240 VAC 50/60 Hz  
 Pracovní teplota - 10 až + 50 °C  
 Životnost 50.000 h  
 Materiál těla svítidla hliník + PC  
 Stupeň krytí IP20  
 LED čip Everlight  
 Teplota barvy 3000 K, 4000 K,  
 Index podání barev CRI 80  
 Vyzařovací úhel 100°  
**Záruka 3 roky**



- Prismatický difuzor - pro rovnoměrný rozptyl světla a nízké oslnění
- Informace o náhradách jsou pouze orientační a vychází z porovnání mezi LED svítidlem a podobným svítidlem osazeným klasickou vláknovou žárovkou.

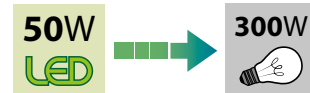
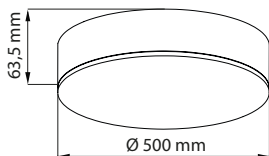

- závěsná sada není součástí balení  
 bílá barva (ML-419.039.33.0) **553,- (bez DPH)**  
 černá barva (ML-419.039.33.1) **553,- (bez DPH)**



ML kód	ML typ	Výkon	Vyzař. úhel	Světelný tok	Teplota bílé	PF	IP	Cena Kč*
ML-416.085.33.0	NO500R-50W3000K-W-ENF	50 W	100°	4000 lm	3000 K	≥0,9	20	4 092,-
ML-416.086.33.0	NO500R-50W4000K-W-ENF			4250 lm	4000 K			4 092,-

\*Hliníkový rámeček a tělo

\*Uvedené ceny jsou brutto velkoobchodní ceny v Kč bez DPH.

## Nova R500

CRI 80

## Nova R600

CRI 80

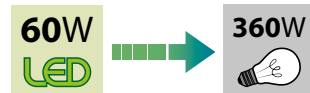
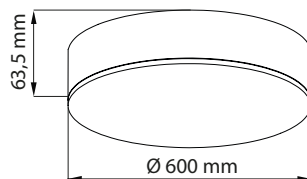

- závěsná sadanení součástí balení  
 bílá barva (ML-419.040.33.0) **553,- (bez DPH)**  
 černá barva (ML-419.040.33.1) **553,- (bez DPH)**

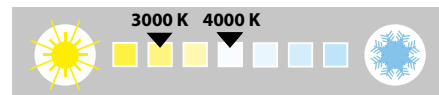

ML kód	ML typ	Výkon	Vyzař. úhel	Světelný tok	Teplota bílé	PF	IP	Cena Kč*
○ ML-416.087.33.0	NO600R-60W3000K-W-ENF	60 W	100°	4800 lm	3000 K	≥0,9	20	5 075,-
● ML-416.097.33.0	NO600R-60W3000K-B-ENF				4000 K			
○ ML-416.088.33.0	NO600R-60W4000K-W-ENF			5100 lm	3000 K			5 075,-
● ML-416.098.33.0	NO600R-60W4000K-B-ENF				4000 K			

\*Hliníkový rámeček a tělo

\*Uvedené ceny jsou brutto velkoobchodní ceny v Kč bez DPH.

Volitelné příslušenství - stmívatelný driver (str. 7) a závěsná sada (str. 6)

ML kód	ML typ	Materiál	Výkon	Rozměry	Vstupní napětí	Výstupní napětí	mA	Stmívání	IP	Cena Kč*
ML-419.043.33.0	PS60W-EDF	plast	max. 60 W	186*45*30	220V - 240V	9-52 V DC	700-1050	DALI, PUSH	20	2 009,-

\*Lze nastavit konkrétní max. hodnotu výstupního proudu.

\*Uvedené ceny jsou brutto velkoobchodní ceny v Kč bez DPH.

### Výhody:

- Čistý design - bez upevňovacích šroubů
- Jednoduchá montáž
- Možnost závěsné montáže
- Dlouhá životnost 50 000 hodin
- Záruka 3 roky

### Aplikace:

Obytné prostory, domácnosti, veřejné prostory, pohostinství, hotely, prodejny, vstupní haly, recepce, chodby, toalety, šatny, jídelny, vitríny, výlohy.



# LED

modern  
 energy saving  
 long life



# LED

Vysoce kvalitní čipy:



## LED přisazené osvětlení

Výkon	8 W, 14 W
Napětí	220 - 240 VAC 50/60 Hz
Pracovní teplota	- 20 až + 45 °C
Životnost	30.000 h
Materiál těla svítidla	hliník
Stupeň krytí	IP20
LED čip	San'an
Teplota barvy	3000 K, 4000 K,
Index podání barev	CRI 80
Vyzařovací úhel	120°
<b>Záruka</b>	<b>3 roky</b>



- Ochrana proti zkratu, přetížení, přehřátí a přepětí
- Informace o náhradách jsou pouze orientační a vychází z porovnání mezi LED svítidlem a podobným svítidlem osazeným klasickou vláknovou žárovkou.

## Vanda R8



CRI 80

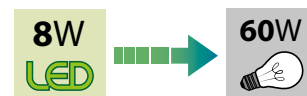
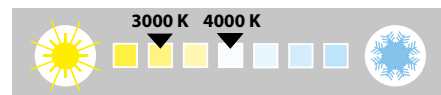
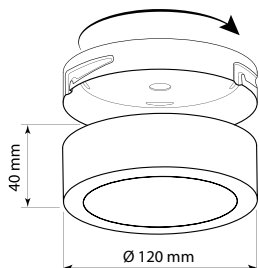

ML kód	ML typ	Výkon	Vyzař. úhel	Světelný tok	Teplota bílé	PF	IP	Cena Kč*
ML-416.050.71.0	VA120R-8W3000K-W-CN	8 W	120°	600 lm	3000 K	>0,5	20	393,-
ML-416.051.71.0	VA120R-8W4000K-W-CN			630 lm	4000 K			393,-

\*Hliníkový rámeček a tělo

\*Uvedené ceny jsou brutto velkoobchodní ceny v Kč bez DPH.

## Vanda R14



CRI 80

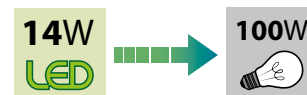
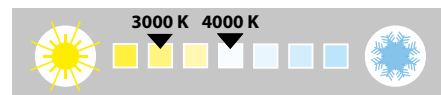
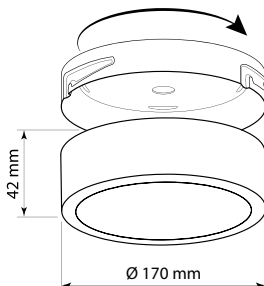

ML kód	ML typ	Výkon	Vyzař. úhel	Světelný tok	Teplota bílé	PF	IP	Cena Kč*
ML-416.052.71.0	VA170R-14W3000K-W-LN	14 W	120°	1100 lm	3000 K	>0,9	20	555,-
ML-416.053.71.0	VA170R-14W4000K-W-LN			1190 lm	4000 K			555,-

\*Hliníkový rámeček a tělo

\*Uvedené ceny jsou brutto velkoobchodní ceny v Kč bez DPH.

### Výhody:

- Čistý design - bezšroubové upevnění svítidla se základnou
- Jednoduchá montáž
- Dlouhá životnost 30 000 hodin
- Značkové čipy San'an
- Záruka 3 roky

### Aplikace:

Obytné prostory, domácnosti, veřejné prostory, pohostinství, hotely, prodejny, vstupní haly, recepcie, chodby, toalety, šatny, jídelny, vitríny, výlohy.



# LED

- modern
- energy saving
- long life

# LED

Vysoce kvalitní čipy:



## LED přisazené osvětlení

Výkon	24 W, 30 W
Napětí	220 - 240 VAC 50/60 Hz
Pracovní teplota	- 20 až + 45 °C
Životnost	30.000 h
Materiál těla svítidla	hliník
Stupeň krytí	IP20
LED čip	San'an
Teplota barvy	3000 K, 4000 K,
Index podání barev	CRI 80
Vyzařovací úhel	120°
<b>Záruka</b>	<b>3 roky</b>



- Ochrana proti zkratu, přetížení, přehřátí a přepětí
- Informace o náhradách jsou pouze orientační a vychází z porovnání mezi LED svítidlem a podobným svítidlem osazeným klasickou vláknovou žárovkou.

## Vanda R24



CRI 80

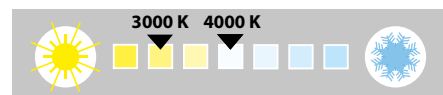
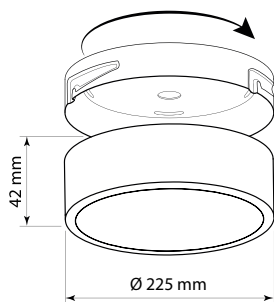

24W LED

2x75W

ML kód	ML typ	Výkon	Vyzař. úhel	Světelný tok	Teplota bílé	PF	IP	Cena Kč*
ML-416.054.71.0	VA225R-24W3000K-W-LN	24 W	120°	1900 lm	3000 K	>0,9	20	892,-
ML-416.055.71.0	VA225R-24W4000K-W-LN			2000 lm	4000 K			892,-

• Hliníkový rámeček a tělo

\*Uvedené ceny jsou brutto velkoobchodní ceny v Kč bez DPH.

## Vanda R30



CRI 80

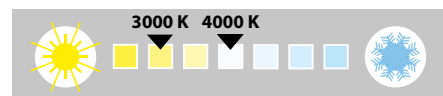
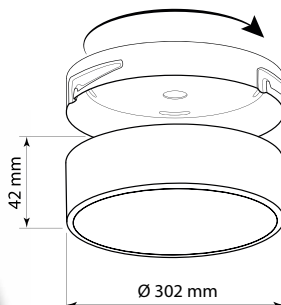

30W LED

2x100W

ML kód	ML typ	Výkon	Vyzař. úhel	Světelný tok	Teplota bílé	PF	IP	Cena Kč*
ML-416.056.71.0	VA300R-30W3000K-W-LN	30 W	120°	2400 lm	3000 K	>0,9	20	1 241,-
ML-416.057.71.0	VA300R-30W4000K-W-LN			2550 lm	4000 K			1 241,-

• Hliníkový rámeček a tělo

\*Uvedené ceny jsou brutto velkoobchodní ceny v Kč bez DPH.

### Výhody:

- Čistý design - bezšroubové upevnění svítidla se základnou
- Jednoduchá montáž
- Dlouhá životnost 30 000 hodin
- Značkové čipy San'an
- Záruka 3 roky

### Aplikace:

Obytné prostory, domácnosti, veřejné prostory, pohostinství, hotely, prodejny, vstupní haly, recepce, chodby, toalety, šatny, jídelny, vitríny, výlohy.



LED

- modern
- energy saving
- long life

# LED

Vysoce kvalitní čipy:



## LED přisazené osvětlení

Výkon	8 W, 14 W
Napětí	220 - 240 VAC 50/60 Hz
Pracovní teplota	- 20 až + 45 °C
Životnost	30.000 h
Materiál těla svítidla	hliník
Stupeň krytí	IP20
LED čip	San'an
Teplota barvy	3000 K, 4000 K,
Index podání barev	CRI 80
Vyzařovací úhel	120°
<b>Záruka</b>	<b>3 roky</b>



- Ochrana proti zkratu, přetížení, přehřátí a přepětí
- Informace o náhradách jsou pouze orientační a vychází z porovnání mezi LED svítidlem a podobným svítidlem osazeným klasickou vláknovou žárovkou.

## Vanda S8

CRI 80

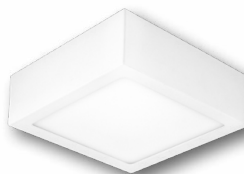
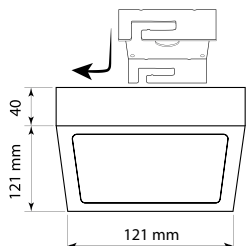

8W LED

60W

ML kód	ML typ	Výkon	Vyzař. úhel	Světelný tok	Teplota bílé	PF	IP	Cena Kč*
ML-416.060.71.0	VA120S-8W3000K-W-CN	8 W	120°	600 lm	3000 K	>0,5	20	393,-
ML-416.061.71.0	VA120S-8W4000K-W-CN			630 lm	4000 K			393,-

• Hliníkový rámeček a tělo

\*Uvedené ceny jsou brutto velkoobchodní ceny v Kč bez DPH.

## Vanda S14

CRI 80

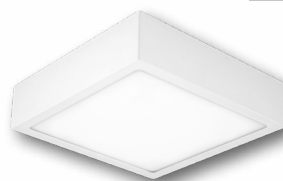
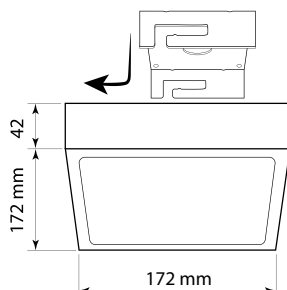

14W LED

100W

ML kód	ML typ	Výkon	Vyzař. úhel	Světelný tok	Teplota bílé	PF	IP	Cena Kč*
ML-416.062.71.0	VA170S-14W3000K-W-LN	14 W	120°	1100 lm	3000 K	>0,9	20	555,-
ML-416.063.71.0	VA170S-14W4000K-W-LN			1190 lm	4000 K			555,-

• Hliníkový rámeček a tělo

\*Uvedené ceny jsou brutto velkoobchodní ceny v Kč bez DPH.

### Výhody:

- Čistý design - bezšroubové upevnění svítidla se základnou
- Jednoduchá montáž
- Dlouhá životnost 30 000 hodin
- Značkové čipy San'an
- Záruka 3 roky

### Aplikace:

Obytné prostory, domácnosti, veřejné prostory, pohostinství, hotely, prodejny, vstupní haly, recepcce, chodby, toalety, šatny, jídelny, vitríny, výlohy.



LED

- modern
- energy saving
- long life



Vysoce kvalitní čipy:



## LED přisazené osvětlení

Výkon	24 W, 30 W
Napětí	220 - 240 VAC 50/60 Hz
Pracovní teplota	- 20 až + 45 °C
Životnost	30.000 h
Materiál těla svítidla	hliník
Stupeň krytí	IP20
LED čip	San'an
Teplota barvy	3000 K, 4000 K,
Index podání barev	CRI 80
Vyzařovací úhel	120°
<b>Záruka</b>	<b>3 roky</b>



- Ochrana proti zkratu, přetížení, přehřátí a přepětí
- Informace o náhradách jsou pouze orientační a vychází z porovnání mezi LED svítidlem a podobným svítidlem osazeným klasickou vláknovou žárovkou.

### Vanda S24

CRI 80

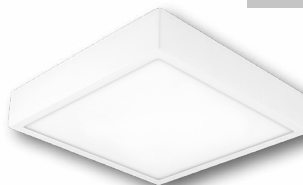
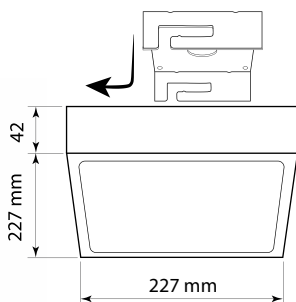
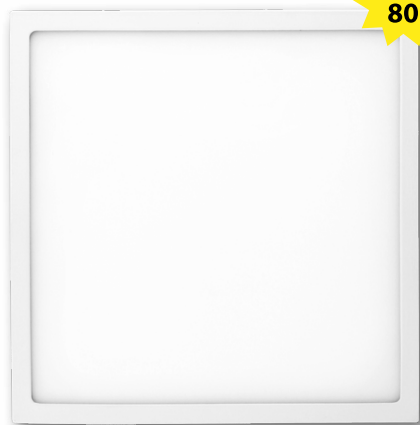

24W LED

2x75W

ML kód	ML typ	Výkon	Vyzař. úhel	Světelný tok	Teplota bílé	PF	IP	Cena Kč*
ML-416.064.71.0	VA225S-24W3000K-W-LN	24 W	120°	1900 lm	3000 K	>0,9	20	892,-
ML-416.065.71.0	VA225S-24W4000K-W-LN			2000 lm	4000 K			892,-

\* Hliníkový rámeček a tělo

\* Uvedené ceny jsou brutto velkoobchodní ceny v Kč bez DPH.

### Vanda S30

CRI 80

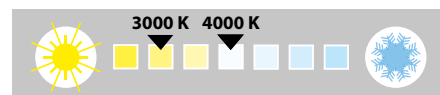
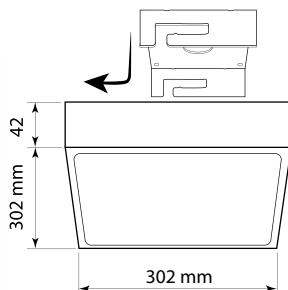

30W LED

2x100W

ML kód	ML typ	Výkon	Vyzař. úhel	Světelný tok	Teplota bílé	PF	IP	Cena Kč*
ML-416.066.71.0	VA300S-30W3000K-W-LN	30 W	120°	2400 lm	3000 K	>0,9	20	1 241,-
ML-416.067.71.0	VA300S-30W4000K-W-LN			2550 lm	4000 K			1 241,-

\* Hliníkový rámeček a tělo

\* Uvedené ceny jsou brutto velkoobchodní ceny v Kč bez DPH.

#### Výhody:

- Čistý design - bezšroubové upevnění svítidla se základnou
- Jednoduchá montáž
- Dlouhá životnost 30 000 hodin
- Značkové čipy San'an
- Záruka 3 roky

#### Aplikace:

Obytné prostory, domácnosti, veřejné prostory, pohostinství, hotely, prodejny, vstupní haly, recepce, chodby, toalety, šatny, jídelny, vitríny, výlohy.



LED

- modern
- energy saving
- long life

Výkon 8 W, 16 W  
 Napětí 220 - 240 VAC 50/60 Hz  
 Pracovní teplota - 10 až + 50 °C  
 Životnost 50.000 h  
 Materiál těla svítidla hliník + AC  
 Stupeň krytí IP20  
 LED čip Everlight  
 Teplota barvy 2700 K, 4000 K  
 Index podání barev CRI 80  
 Vyzařovací úhel 100°  
**Záruka 3 roky**



Vysoce kvalitní čipy:

EVERLIGHT®

# LED

## Gap 8



**CRI 80**

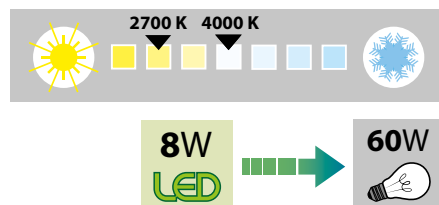
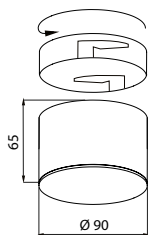

• Bajonetové/bezšroubové upevnění • Žádné šroubky na boku svítidla

ML kód	ML typ	Výkon	Vyzař. úhel	Světelný tok	Teplota bílé	PF	IP	Cena Kč*
○ ML-416.037.33.0	GA90-8W2700K100-W-EN	8 W	100°	520 lm	2700 K	≥0,5	20	584,-
● ML-416.037.33.1	GA90-8W2700K100-B-EN							
○ ML-416.038.33.0	GA90-8W4000K100-W-EN	8 W	100°	610 lm	4000 K	≥0,5	20	584,-
● ML-416.038.33.1	GA90-8W4000K100-B-EN							

• Hliníkový rámeček a tělo  
 • Certifikace CE BST

\*Uvedené ceny jsou brutto velkoobchodní ceny v Kč bez DPH.

○ bílá barva  
 ● černá barva

## Mold R16



**CRI 80**

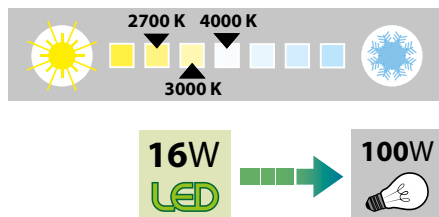
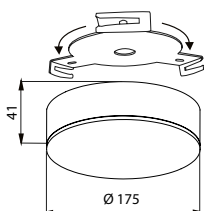

• Bajonetové/bezšroubové upevnění • Žádné šroubky na boku svítidla

ML kód	ML typ	Výkon	Vyzař. úhel	Světelný tok	Teplota bílé	PF	IP	Cena Kč*
ML-416.040.33.0	MR175-16W2700K100-W-EN	16 W	100°	1050 lm	2700 K	≥0,9	20	1 011,-
ML-412.070.33.0	MR175-16W3000K100-W-EN			1130 lm	3000 K			1 011,-
ML-416.041.33.0	MR175-16W4000K100-W-EN			1330 lm	4000 K			1 011,-

• Hliníkový rámeček a tělo  
 • Certifikace CE BST

\*Uvedené ceny jsou brutto velkoobchodní ceny v Kč bez DPH.

### Výhody:

- Jednoduchá montáž
- Dlouhá životnost 50 000 hodin
- Značkové čipy Everlight
- Záruka 3 roky

### Aplikace:

Obytné prostory, domácnosti, veřejné prostory, pohostinství, hotely, prodejny, vstupní haly, recepce, chodby, toalety, šatny, jídelny, vitríny, výlohy.



# LED

- modern
- energy saving
- long life

Výkon 20 W, 30 W  
 Napětí 220 - 240 VAC 50/60 Hz  
 Pracovní teplota - 10 až + 50 °C  
 Životnost 50.000 h  
 Materiál těla svítidla hliník + AC  
 Stupeň krytí IP20  
 LED čip Everlight  
 Teplota barvy 2700 K, 4000 K  
 Index podání barev CRI 80  
 Vyzařovací úhel 100°  
**Záruka 3 roky**



# LED

Vysoce kvalitní čipy:

**EVERLIGHT®**

- Ochrana proti zkratu, přetížení, přehřátí a přepětí
- Informace o náhradách jsou pouze orientační a vychází z porovnání mezi LED svítidlem a podobným svítidlem osazeným klasickou vláknovou žárovkou.

## Mold R20



**CRI 80**

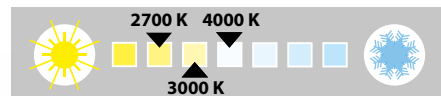
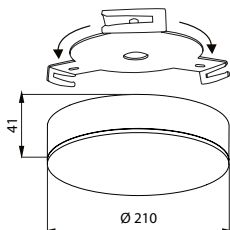

**20W LED**

**120W**

• Bajonetové/bezšroubové upevnění • Žádné šroubky na boku svítidla

ML kód	ML typ	Výkon	Vyzař. úhel	Světelný tok	Teplota bílé	PF	IP	Cena Kč*
ML-416.043.33.0	MR210-20W2700K100-W-EN	20 W	100°	1310 lm	2700 K	≥0,9	20	1 216,-
ML-412.071.33.0	MR210-20W3000K100-W-EN			1380 lm	3000 K			1 216,-
ML-416.044.33.0	MR210-20W4000K100-W-EN			1520 lm	4000 K			1 216,-

- Hliníkový rámeček a tělo
- Certifikace CE BST

\*Uvedené ceny jsou brutto velkoobchodní ceny v Kč bez DPH.

## Mold R30



**CRI 80**

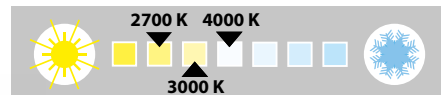
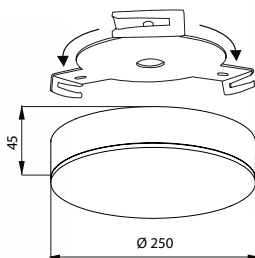

**30W LED**

**180W**

• Bajonetové/bezšroubové upevnění • Žádné šroubky na boku svítidla

ML kód	ML typ	Výkon	Vyzař. úhel	Světelný tok	Teplota bílé	PF	IP	Cena Kč*
ML-416.046.33.0	MR250-30W2700K100-W-EN	30 W	100°	1950 lm	2700 K	≥0,9	20	1 493,-
ML-412.072.33.0	MR250-30W3000K100-W-EN			2050 lm	3000 K			1 493,-
ML-416.047.33.0	MR250-30W4000K100-W-EN			2270 lm	4000 K			1 493,-

- Hliníkový rámeček a tělo
- Certifikace CE BST

\*Uvedené ceny jsou brutto velkoobchodní ceny v Kč bez DPH.

### Výhody:

- Jednoduchá montáž
- Dlouhá životnost 50 000 hodin
- Značkové čipy Everlight
- Záruka 3 roky

### Aplikace:

Obytné prostory, domácnosti, veřejné prostory, pohostinství, hotely, prodejny, vstupní haly, recepce, chodby, toalety, šatny, jídelny, vitríny, výlohy.



LED

- modern
- energy saving
- long life

Výkon 9 W, 16 W  
 Napětí 220 - 240 VAC 50/60 Hz  
 Pracovní teplota - 10 až + 40 °C  
 Životnost 50.000 h  
 Materiál těla svítidla hliník + sklo  
 Stupeň krytí IP20  
 LED čip COB Cree  
 Teplota barvy 2700 K, 4000 K  
 Index podání barev CRI 80  
 Vyzařovací úhel 24°  
**Záruka 3 roky**

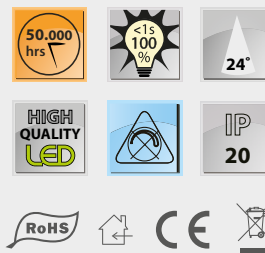

# LED

Vysoce kvalitní čipy:



## Sima S9

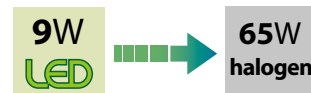
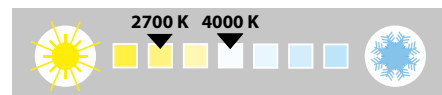
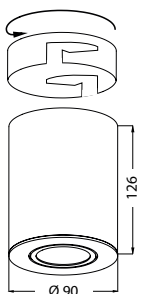

- Ochrana proti zkratu, přetížení, přehřátí a přepětí
- Informace o výkonových náhradách jsou pouze orientační

- Bajonetové/bezšroubové upevnění
- Žádné šroubky na boku svítidla
- Na objednání i v černé barvě ●

ML kód	ML typ	Výkon	Vyzař. úhel	Světelný tok	Teplota bílé	PF	IP	Cena Kč*
ML-416.019.33.0	SS90-9W2700K24-W-AN	9 W	24°	675 lm	2700 K	≥0,9	20	1 011,-
ML-416.020.33.0	SS90-9W4000K24-W-AN			730 lm	4000 K			1 011,-

- Hliníkový rámeček a tělo
- Skleněný difuzor
- Certifikace CE EMC

\*Uvedené ceny jsou brutto velkoobchodní ceny v Kč bez DPH.

## Sima S16

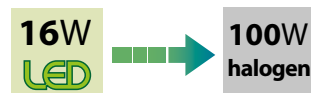
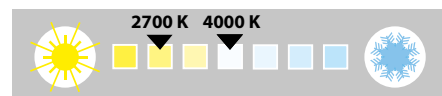
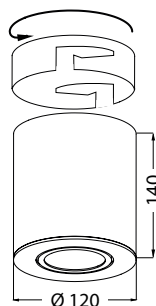

- Bajonetové/bezšroubové upevnění
- Žádné šroubky na boku svítidla
- Na objednání i v černé barvě ●

ML kód	ML typ	Výkon	Vyzař. úhel	Světelný tok	Teplota bílé	PF	IP	Cena Kč*
ML-416.022.33.0	SS120-16W2700K24-W-AN	16 W	24°	1200 lm	2700 K	≥0,9	20	1 346,-
ML-416.023.33.0	SS120-16W4000K24-W-AN			1300 lm	4000 K			1 346,-

- Hliníkový rámeček a tělo
- Skleněný difuzor
- Certifikace CE EMC

\*Uvedené ceny jsou brutto velkoobchodní ceny v Kč bez DPH.

### Výhody:

- Jednoduchá montáž
- Úspora okolo 85 % oproti halogenové žárovce
- Dvacetkrát delší životnost než halogenové downlighty
- Značkové čipy Cree
- Záruka 3 roky

### Aplikace:

Veřejné prostory, pohostinství, hotely, prodejny, vstupní haly, recepcce, chodby, toalety, šatny, jídelny, vitríny, výlohy.



# LED

- modern
- energy saving
- long life

Výkon	30 W, 5 W
Napětí	220 - 240 VAC 50/60 Hz
Pracovní teplota	- 10 až + 40 °C
Životnost	50.000 h
Materiál těla svítidla	hliník + sklo
Stupeň krytí	IP20
LED čip	COB Cree
Teplota barvy	2700 K, 4000 K
Index podání barev	CRI 80
Vyzařovací úhel	24°
<b>Záruka</b>	<b>3 roky</b>



# LED

Vysoce kvalitní čipy:



## Sima S30

CRI 80

Adjustable

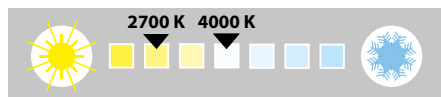
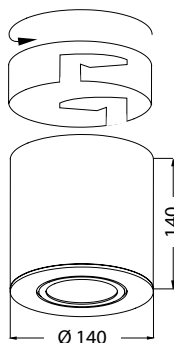

30W LED

180W halogen

- Bajonetové/bezšroubové upevnění
- Žádné šroubky na boku svítidla
- Na objednání i v černé barvě ●

ML kód	ML typ	Výkon	Vyzař. úhel	Světelný tok	Teplota bílé	PF	IP	Cena Kč*
ML-416.025.33.0	SS140-30W2700K24-W-AN	30 W	24°	2250 lm	2700 K	≥0,9	20	1 939,-
ML-416.026.33.0	SS140-30W4000K24-W-AN			2410 lm	4000 K			1 939,-

- Hliníkový rámeček a tělo
- Skleněný difuzor
- Certifikace CE EMC

\*Uvedené ceny jsou brutto velkoobchodní ceny v Kč bez DPH.

## Sima 5

CRI 80

Ø 53

46

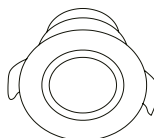

5W LED

50W halogen

Adjustable



ML kód	ML typ	Výkon	Vyzař. úhel	Světelný tok	Teplota bílé	PF	IP	Cena Kč*
ML-412.037.33.0	S50-5W2700K24-W-EN	5 W	24°	375 lm	2700 K	≥0,5	20	549,-
ML-412.038.33.0	S50-5W4000K24-W-EN			410 lm	4000 K			549,-

- Hliníkový rámeček a tělo
- Skleněný difuzor
- Certifikace CE EMC

\*Uvedené ceny jsou brutto velkoobchodní ceny v Kč bez DPH.

Externí driver



Výřez  
Ø 43-46 mm

### Výhody:

- Jednoduchá montáž
- Úspora okolo 85 % oproti halogenové žárovce
- Dvacetkrát delší životnost než halogenové downlighty
- Značkové čipy Cree
- Záruka 3 roky

### Aplikace:

Veřejné prostory, pohostinství, hotely, prodejny, vstupní haly, recepcie, chodby, toalety, šatny, jídelny, vitríny, výlohy.



LED

- modern
- energy saving
- long life



# LED

Vysoce kvalitní čipy:



## LED podhledové osvětlení

Výkon 9 W  
 Napětí 220 - 240 VAC 50/60 Hz  
 Pracovní teplota - 5 až + 40 °C  
 Životnost 50.000 h  
 Materiál těla svítidla hliník + sklo  
 Stupeň krytí IP20  
 LED čip COB Cree CXA 1507  
 Teplota barvy 2700 K, 4000 K  
 Index podání barev CRI 80  
 Vyzařovací úhel 38°  
**Záruka 3 roky**



- Ochrana proti zkratu, přetížení, přehřátí a přepětí
- Informace o výkonových náhradách jsou pouze orientační

## Jolly 9



CRI 80

Ø 70

72

Externí driver

Výřez  
Ø 60



9W  
LED

65W  
halogen

ML kód	ML typ	Výkon	Vyzař. úhel	Světelný tok	Teplota bílé	PF	IP	Cena Kč*
ML-412.025.33.0	J70-9W2700K-W-EN	9 W	38°	720 lm	2700 K	≥0,8	20	677,-
ML-412.026.33.0	J70-9W4000K-W-EN			775 lm	4000 K			677,-

- Hliníkový rámeček a tělo
- Skleněný difuzor

\*Uvedené ceny jsou brutto velkoobchodní ceny v Kč bez DPH.

## Sima 9



CRI 80

Adjustable



Ø 85

75

Externí driver

Výřez  
Ø 78

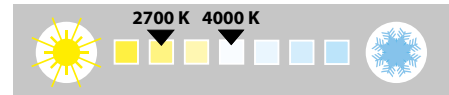

9W  
LED

65W  
halogen

ML kód	ML typ	Výkon	Vyzař. úhel	Světelný tok	Teplota bílé	PF	IP	Cena Kč*
ML-412.028.33.0	S85-9W2700K-W-EN	9 W	38°	720 lm	2700 K	≥0,8	20	685,-
ML-412.029.33.0	S85-9W4000K-W-EN			775 lm	4000 K			685,-

- Hliníkový rámeček a tělo
- Skleněný difuzor

\*Uvedené ceny jsou brutto velkoobchodní ceny v Kč bez DPH.

### Výhody:

- Jednoduchá montáž
- Úspora okolo 85 % oproti halogenové žárovce
- Dvacetkrát delší životnost než halogenové downlighty
- Značkové čipy Cree
- Záruka 3 roky

### Aplikace:

Veřejné prostory, pohostinství, hotely, prodejny, vstupní haly, recepcce, chodby, toalety, šatny, jídelny, vitríny, výlohy.

úspora  
~85%  
elektrické  
energie

LED

modern  
energy saving  
long life

# LED

Vysoce kvalitní čipy:



## LED podhledové osvětlení

Výkon	16 W, 30 W
Napětí	220 - 240 VAC 50/60 Hz
Pracovní teplota	- 10 až + 40 °C
Životnost	50.000 h
Materiál těla svítidla	hliník + sklo
Stupeň krytí	IP20
LED čip	COB Cree CXA 1512
Teplota barvy	2700 K, 4000 K
Index podání barev	CRI 80
Vyzařovací úhel	38°
<b>Záruka</b>	<b>3 roky</b>



- Ochrana proti zkratu, přetížení, přehřátí a přepětí
- Informace o výkonových náhradách jsou pouze orientační

## Sima 16

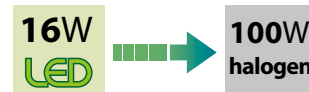

ML kód	ML typ	Výkon	Vyzař. úhel	Světelný tok	Teplota bílé	PF	IP	Cena Kč*
ML-412.031.33.0	S120-16W2700K-W-EN	16 W	38°	1280 lm	2700 K	≥0,9	20	1 244,-
ML-412.032.33.0	S120-16W4000K-W-EN			1380 lm	4000 K			1 244,-

- Hliníkový rámeček a tělo
- Skleněný difuzor

\*Uvedené ceny jsou brutto velkoobchodní ceny v Kč bez DPH.

Externí driver

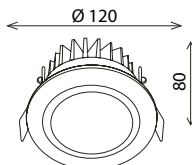

## Sima 30

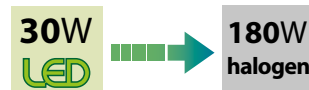

ML kód	ML typ	Výkon	Vyzař. úhel	Světelný tok	Teplota bílé	PF	IP	Cena Kč*
ML-412.034.33.0	S140-30W2700K-W-EN	30 W	38°	2400 lm	2700 K	≥0,9	20	1 828,-
ML-412.035.33.0	S140-30W4000K-W-EN			2600 lm	4000 K			1 828,-

- Hliníkový rámeček a tělo
- Skleněný difuzor

\*Uvedené ceny jsou brutto velkoobchodní ceny v Kč bez DPH.

Externí driver

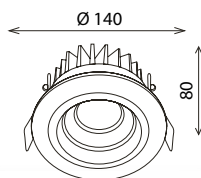

### Výhody:

- Jednoduchá montáž
- Úspora okolo 85 % oproti halogenové žárovce
- Dvacetkrát delší životnost než halogenové downlighty
- Značkové čipy Cree
- Záruka 3 roky

### Aplikace:

Veřejné prostory, pohostinství, hotely, prodejny, vstupní haly, recepcie, chodby, toalety, šatny, jídelny, vitríny, výlohy.



# LED

- modern
- energy saving
- long life

# LED

Vysoce kvalitní čipy:

EVERLIGHT®

## LED podhledové osvětlení

Výkon 9 W, 15 W, 21 W  
 Napětí 220 - 240 VAC 50/60 Hz  
 Pracovní teplota - 10 až + 40 °C  
 Životnost 50.000 h  
 Materiál těla svítidla hliník + PMMA  
 Stupeň krytí IP20  
 LED čip SMD 2835  
 Teplota barvy 2700 K, 4000 K  
 Index podání barev CRI 80  
 Vyzařovací úhel 120°  
**Záruka 5 let**



• Ochrana proti zkratu, přetížení, přehřátí a přepětí

• Informace o výkonových náhradách jsou pouze orientační

### Toro R9



CRI 80

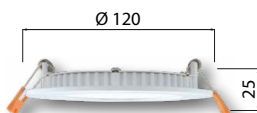

- Možno vybavit dálkově ovládaným stmívačem (RF, DALI driverem nebo LE/TE).
- Viz strana 20

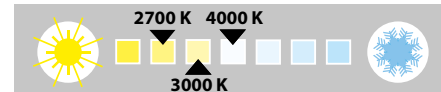
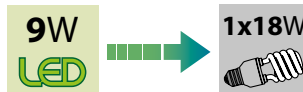

ML kód	ML typ	Výkon	Vyzař. úhel	Světelný tok	Teplota bílé	PF	IP	Cena Kč*
ML-412.010.33.0	TR120-9W2700K-W-EN	9 W	120°	630 lm	2700 K	≥0,5	20	469,-
ML-412.067.33.0	TR120-9W3000K-W-EN			650 lm	3000 K			469,-
ML-412.011.33.0	TR120-9W4000K-W-EN			680 lm	4000 K			469,-

- Hliníkový rámeček a tělo
- Plastový difuzor

\*Uvedené ceny jsou brutto velkoobchodní ceny v Kč bez DPH.

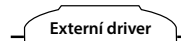

### Toro R15



CRI 80

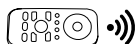
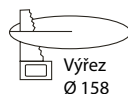

- Možno vybavit dálkově ovládaným stmívačem (RF, DALI driverem nebo LE/TE).
- Viz strana 20

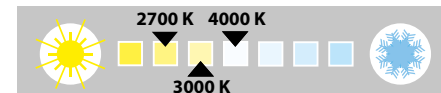
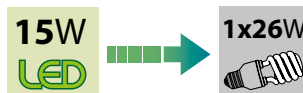

ML kód	ML typ	Výkon	Vyzař. úhel	Světelný tok	Teplota bílé	PF	IP	Cena Kč*
ML-412.013.33.0	TR172-15W2700K-W-EN	15 W	120°	1050 lm	2700 K	≥0,5	20	760,-
ML-412.068.33.0	TR172-15W3000K-W-EN			1080 lm	3000 K			760,-
ML-412.014.33.0	TR172-15W4000K-W-EN			1150 lm	4000 K			760,-

- Hliníkový rámeček a tělo
- Plastový difuzor

\*Uvedené ceny jsou brutto velkoobchodní ceny v Kč bez DPH.

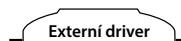

### Toro R21



CRI 80



- Možno vybavit dálkově ovládaným stmívačem (RF, DALI driverem nebo LE/TE).
- Viz strana 20

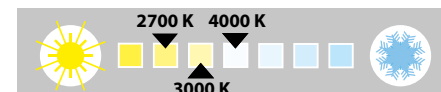
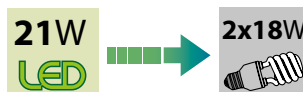

ML kód	ML typ	Výkon	Vyzař. úhel	Světelný tok	Teplota bílé	PF	IP	Cena Kč*
ML-412.016.33.0	TR225-21W2700K-W-EN	21 W	120°	1470 lm	2700 K	≥0,9	20	897,-
ML-412.069.33.0	TR225-21W3000K-W-EN			1520 lm	3000 K			897,-
ML-412.017.33.0	TR225-21W4000K-W-EN			1600 lm	4000 K			897,-

- Hliníkový rámeček a tělo
- Plastový difuzor

\*Uvedené ceny jsou brutto velkoobchodní ceny v Kč bez DPH.

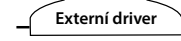

- Výhody:**
- Jednoduchá montáž
  - Nízká stavební výška
  - Úspora okolo 45 % oproti CFL
  - Čtyřikrát delší životnost než zářivkové downlighty
  - Značkové čipy Everlight
  - Záruka 5 let

- Aplikace:**
- Veřejné prostory, pohostinství, hotely, prodejny, vstupní haly, recepce, chodby, toalety, šatny, jídelny, vitríny, výlohy.



LED

modern  
energy saving  
long life



Vysoce kvalitní čipy:



## LED podhledové osvětlení

Výkon 9 W, 15 W, 21 W  
 Napětí 220 - 240 VAC 50/60 Hz  
 Pracovní teplota - 10 až + 40 °C  
 Životnost 50.000 h  
 Materiál těla svítidla hliník + PMMA  
 Stupeň krytí IP20  
 LED čip SMD 2835  
 Teplota barvy 2700 K, 3000 K, 4000 K  
 Index podání barev CRI 80  
 Vyzařovací úhel 120°  
**Záruka 5 let**



• Ochrana proti zkratu, přetížení, přehřátí a přepětí • Informace o výkonových náhradách jsou pouze orientační

### Toro S9

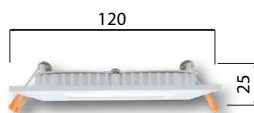

**CRI 80**

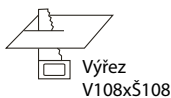

Výřez V108xS108

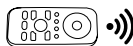

• Možno vybavit dálkově ovládaným stmívačem (RF, DALI driverem nebo LE/TE).  
 • Viz strana 20

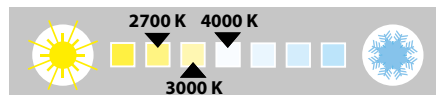

ML kód	ML typ	Výkon	Vyzař. úhel	Světelný tok	Teplota bílé	PF	IP	Cena Kč*
ML-412.001.33.0	TS120-9W2700K-W-EN	9 W	120°	630 lm	2700 K	≥0,5	20	469,-
ML-412.064.33.0	TS120-9W3000K-W-EN			650 lm	3000 K			469,-
ML-412.002.33.0	TS120-9W4000K-W-EN			680 lm	4000 K			469,-

• Hliníkový rámeček a tělo  
 • Plastový difuzor

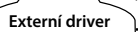

\*Uvedené ceny jsou brutto velkoobchodní ceny v Kč bez DPH.

### Toro S15

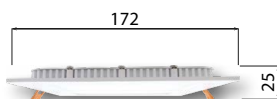

**CRI 80**

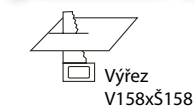

Výřez V158xS158



• Možno vybavit dálkově ovládaným stmívačem (RF, DALI driverem nebo LE/TE).  
 • Viz strana 20



ML kód	ML typ	Výkon	Vyzař. úhel	Světelný tok	Teplota bílé	PF	IP	Cena Kč*
ML-412.004.33.0	TS172-15W2700K-W-EN	15 W	120°	1050 lm	2700 K	≥0,5	20	684,-
ML-412.065.33.0	TS172-15W3000K-W-EN			1080 lm	3000 K			684,-
ML-412.005.33.0	TS172-15W4000K-W-EN			1150 lm	4000 K			684,-

• Hliníkový rámeček a tělo  
 • Plastový difuzor

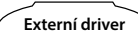

\*Uvedené ceny jsou brutto velkoobchodní ceny v Kč bez DPH.

### Toro S21

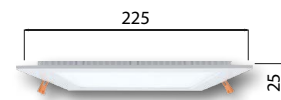

**CRI 80**



Výřez V210xS210

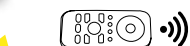

• Možno vybavit dálkově ovládaným stmívačem (RF, DALI driverem nebo LE/TE).  
 • Viz strana 20

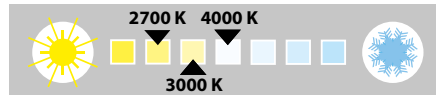

ML kód	ML typ	Výkon	Vyzař. úhel	Světelný tok	Teplota bílé	PF	IP	Cena Kč*
ML-412.007.33.0	TS225-21W2700K-W-EN	21 W	120°	1470 lm	2700 K	≥0,9	20	911,-
ML-412.066.33.0	TS225-21W3000K-W-EN			1520 lm	3000 K			911,-
ML-412.008.33.0	TS225-21W4000K-W-EN			1600 lm	4000 K			911,-

• Hliníkový rámeček a tělo  
 • Plastový difuzor



\*Uvedené ceny jsou brutto velkoobchodní ceny v Kč bez DPH.

#### Výhody:

- Jednoduchá montáž
- Nízká stavební výška
- Úspora okolo 45 % oproti CFL
- Čtyřikrát delší životnost než zářivkové downlighty
- Značkové čipy Everlight
- Záruka 5 let

#### Aplikace:

Veřejné prostory, pohostinství, hotely, prodejny, vstupní haly, recepcie, chodby, toalety, šatny, jídelny, vitríny, výlohy.



- modern
- energy saving
- long life

# LED

Kompatibilní ovladače k RF driverům najdete na straně 50.

ML kód	Signál	Výkon	Výstupní napětí	Výstupní proud	Cena Kč*
ML-910.003.22.0	RF	10 W	6-33 VDC	300 mA	603,-
ML-910.005.22.0		15 W	6-50 VDC	300 mA	922,-
** ML-910.007.22.0		30 W	8-57 VDC	300-500 mA	1003,-
ML-910.008.22.0	DALI/ tlačítko	15 W	6-52 VDC	300 mA	1094,-
** ML-910.009.22.0		30 W	8-57 VDC	300-500 mA	1071,-
ML-419.045.33.0	LE/TE	9 W	18 - 30 VDC	300 mA	386,-
ML-419.046.33.0		15 W	33 - 50 VDC		426,-
ML-419.047.33.0		25 W	44 - 88 VDC		463,-

### Drivery stmívatelné RF



\*Uvedené ceny jsou brutto velkoobchodní ceny v Kč bez DPH.  
\*\* Zdroj 30 W má nastavitelný konstantní proud na výstupu.

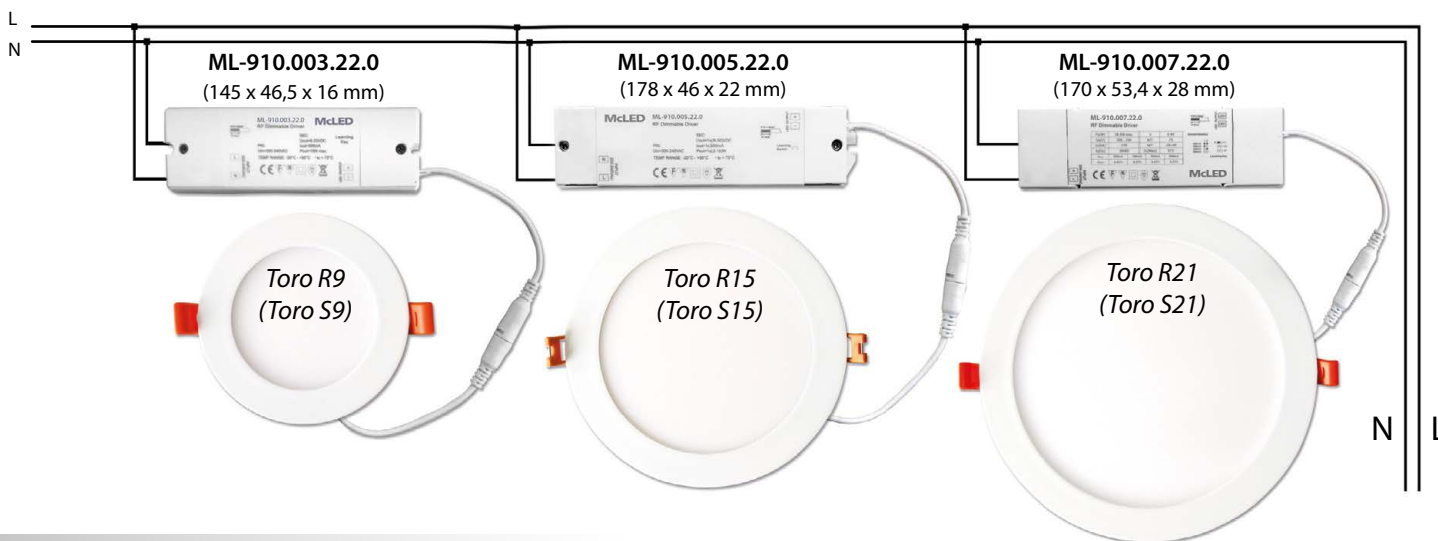

### Drivery stmívatelné DALI nebo tlačítkem

15W  
LED

ML-910.008.22.0  
(178 x 46 x 22 mm)



- pro svítidla Toro R9, R15, S9, S15
- příklad zapojení pro DALI řízení



Toro R9,R15  
(Toro S9,S15)

30W  
LED

ML-910.009.22.0  
(170 x 53,4 x 28 mm)

- pro svítidla Toro R21, S21
- příklad zapojení pro ovládání tlačítkem

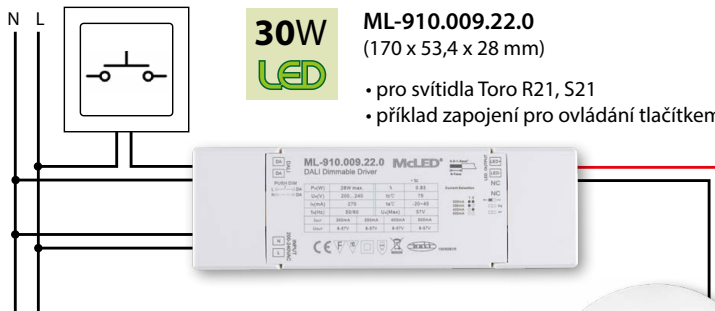

Toro R21  
(Toro S21)

### Drivery stmívatelné fázově LE/TE

- Drivery fázově říditelné externím stmívačem s regulací na naběžné hraně (leading edge LE) nebo na sestupné hraně (trailing edge TE).
- Rozsah stmívání závisí na vlastnostech stmívače.

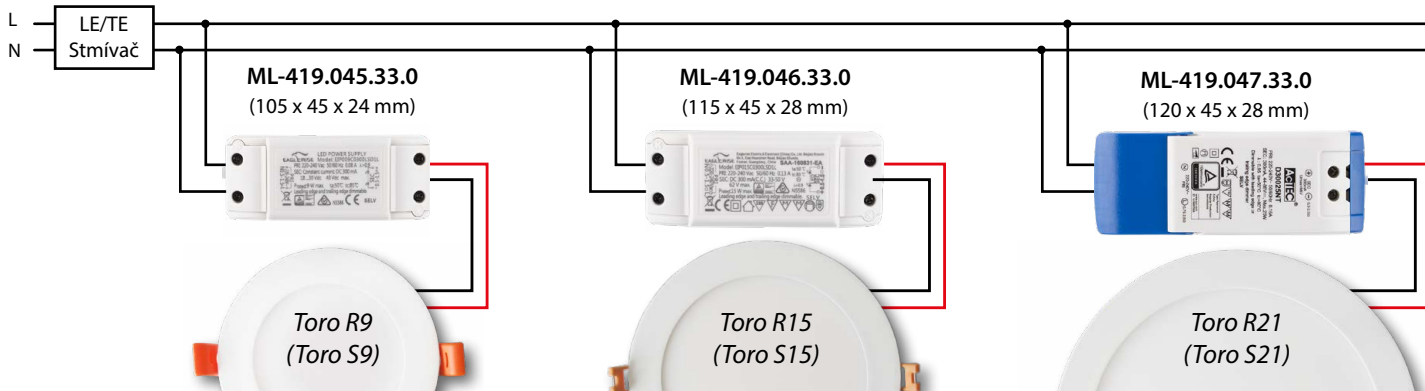

# LED

Vysoce kvalitní čipy:

EVERLIGHT®

## LED podhledové osvětlení

Výkon	16 W
Napětí	220 - 240 VAC 50/60 Hz
Pracovní teplota	- 10 až + 40 °C
Životnost	50.000 h
Materiál těla svítidla	hliník + sklo
Stupeň krytí	IP20
LED čip	SMD 2835
Teplota barvy	2700 K, 4000 K
Index podání barev	CRI 80
Vyzařovací úhel	110 °
<b>Záruka</b>	<b>3 roky</b>



- Ochrana proti zkratu, přetížení, přehřátí a přepětí
- Informace o výkonových náhradách jsou pouze orientační

## Cristallo S16



CRI 80



Výřez  
V163xS163

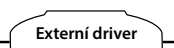

Externí driver

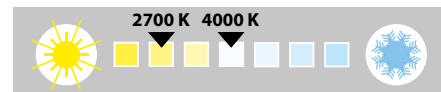

ML kód	ML typ	Výkon	Vyzař. úhel	Světelný tok	Teplota bílé	PF	IP	Cena Kč*
ML-412.022.33.0	CS200-16W2700K-W-EN	16 W	110 °	1120 lm	2700 K	≥0,9	20	996,-
ML-412.023.33.0	CS200-16W4000K-W-EN			1220 lm	4000 K			996,-

\*Uvedené ceny jsou brutto velkoobchodní ceny v Kč bez DPH.

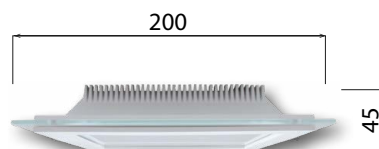

- Hliníkový rámeček a tělo
- Skleněný difuzor

## Cristallo R16



CRI 80



Výřez  
Ø 160

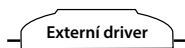

Externí driver

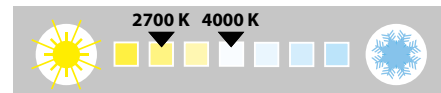

ML kód	ML typ	Výkon	Vyzař. úhel	Světelný tok	Teplota bílé	PF	IP	Cena Kč*
ML-412.019.33.0	CR200-16W2700K-W-EN	16 W	110 °	1120 lm	2700 K	≥0,9	20	996,-
ML-412.020.33.0	CR200-16W4000K-W-EN			1220 lm	4000 K			996,-

\*Uvedené ceny jsou brutto velkoobchodní ceny v Kč bez DPH.

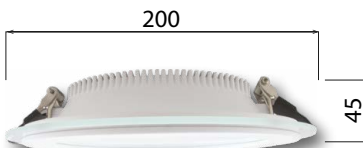

- Hliníkový rámeček a tělo
- Skleněný difuzor

### Výhody:

- Jednoduchá montáž
- Nízká stavební výška
- Úspora okolo 40 % oproti CFL
- Čtyřikrát delší životnost než zářivkové downlighty
- Značkové čipy Everlight
- Záruka 3 roky

### Aplikace:

Veřejné prostory, pohostinství, hotely, prodejny, vstupní haly, recepce, chodby, toalety, šatny, jídelny, vitríny, výlohy.



LED

- modern
- energy saving
- long life

# LED

Vysoce kvalitní čipy:



## LED podhledové osvětlení

Výkon 10 W, 18 W  
 Napětí 220 - 240 VAC 50/60 Hz  
 Pracovní teplota - 20 až + 40 °C  
 Životnost 30.000 h  
 Materiál těla svítidla hliník + PC  
 Stupeň krytí IP44  
 LED čip San'an  
 Teplota barvy 3000 K, 4000 K  
 Index podání barev CRI 80  
 Vyzařovací úhel 90°  
**Záruka 3 roky**



- Ochrana proti zkratu, přetížení, přehřátí a přepětí
- Informace o výkonových náhradách jsou pouze orientační

## Faro RN10



**CRI 80**

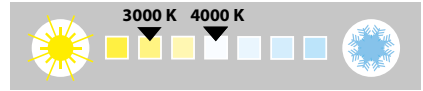
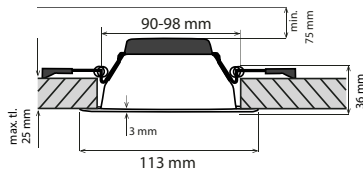
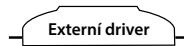

**10W LED**

**1x18W**

ML kód	ML typ	Výkon	Vyzař. úhel	Světelný tok	Teplota bílé	PF	IP	Cena Kč*
ML-412.131.32.0	FA-100RN-10W3000K-W-LN	10 W	90°	780 lm	3000 K	≥0,9	44	479,-
ML-412.132.32.0	FA-100RN-10W4000K-W-LN			850 lm	4000 K			479,-

\*Uvedené ceny jsou brutto velkoobchodní ceny v Kč bez DPH.

## Faro RN18



**CRI 80**

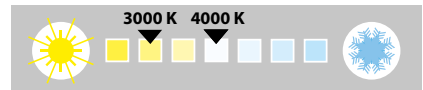
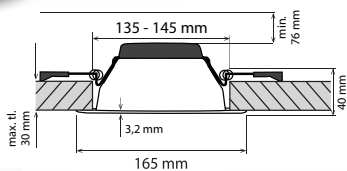
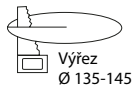
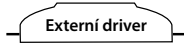

**18W LED**

**2x18W**

ML kód	ML typ	Výkon	Vyzař. úhel	Světelný tok	Teplota bílé	PF	IP	Cena Kč*
ML-412.133.32.0	FA-150RN-18W3000K-W-LN	18 W	90°	1440 lm	3000 K	≥0,9	44	667,-
ML-412.134.32.0	FA-150RN-18W4000K-W-LN			1550 lm	4000 K			667,-

\*Uvedené ceny jsou brutto velkoobchodní ceny v Kč bez DPH.

### Výhody:

- Jednoduchá montáž
- Dlouhá životnost 30 000 hodin
- Značkové čipy San'an
- Záruka 3 roky

### Apkace:

Obytné prostory, domácnosti, veřejné prostory, pohostinství, hotely, prodejny, vstupní haly, recepce, chodby, toalety, šatny, jídelny, vitríny, výlohy.



LED

- modern
- energy saving
- long life

# LED

Vysoce kvalitní čipy:



## LED podhledové osvětlení

Výkon 25 W, 40 W  
 Napětí 220 - 240 VAC 50/60 Hz  
 Pracovní teplota - 20 až + 40 °C  
 Životnost 30.000 h  
 Materiál těla svítidla hliník + PC  
 Stupeň krytí IP44  
 LED čip San'an  
 Teplota barvy 3000 K, 4000 K  
 Index podání barev CRI 80  
 Vyzařovací úhel 90°  
**Záruka 3 roky**



- Ochrana proti zkratu, přetížení, přehřátí a přepětí
- Informace o výkonových náhradách jsou pouze orientační

### Faro RN25



CRI 80

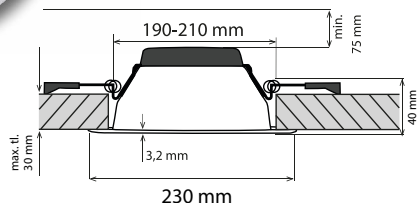
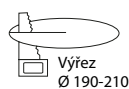
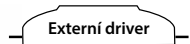

ML kód	ML typ	Výkon	Vyzař. úhel	Světelný tok	Teplota bílé	PF	IP	Cena Kč*
ML-412.135.32.0	FA-205RN-25W3000K-W-LN	25 W	90°	2170 lm	3000 K	≥0,9	44	922,-
ML-412.136.32.0	FA-205RN-25W4000K-W-LN			2350 lm	4000 K			922,-

\*Uvedené ceny jsou brutto velkoobchodní ceny v Kč bez DPH.

### Faro RN40



CRI 80

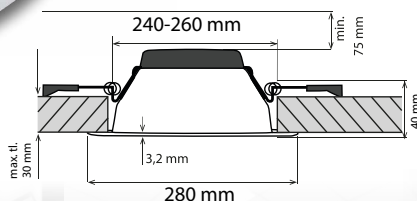
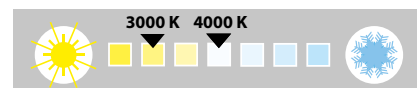
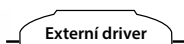

ML kód	ML typ	Výkon	Vyzař. úhel	Světelný tok	Teplota bílé	PF	IP	Cena Kč*
ML-412.137.32.0	FA-250RN-40W3000K-W-LN	40 W	90°	3600 lm	3000 K	≥0,9	44	1 108,-
ML-412.138.32.0	FA-250RN-40W4000K-W-LN			3860 lm	4000 K			1 108,-

\*Uvedené ceny jsou brutto velkoobchodní ceny v Kč bez DPH.

#### Výhody:

- Jednoduchá montáž
- Dlouhá životnost 30 000 hodin
- Značkové čipy San'an
- Záruka 3 roky

#### Aplikace:

Veřejné prostory, pohostinství, hotely, prodejny, vstupní haly, recepcce, chodby, toalety, šatny, jídelny, vitríny, výlohy.



LED

- modern
- energy saving
- long life



Výkon 10 W  
 Napětí 220 - 240 VAC 50/60 Hz  
 Pracovní teplota - 20 až + 45 °C  
 Životnost 50.000 h  
 Materiál těla svítidla hliník + PC  
 Stupeň krytí IP65  
 LED čip Lumileds  
 Teplota barvy 3000 K, 4000 K  
 Index podání barev CRI 80  
 Vyzařovací úhel 36°, 90°  
**Záruka 5 let**



Vysoce kvalitní čipy:



- Ochrana proti zkratu, přetížení, přehřátí a přepětí
- Kompletně voděodolné svítidlo

### Nero 10



• No flickering

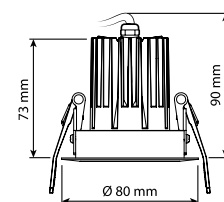
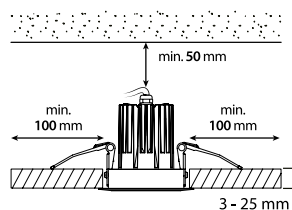
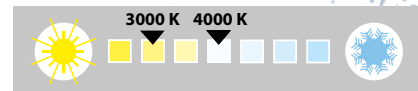

Externí driver

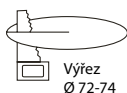

Výřez Ø 72-74

ML kód	ML typ	Výkon	Vyzař. úhel	Světelný tok	Teplota bílé	PF	IP	Cena Kč*
ML-412.141.79.0	NE80-10W3000K36-W-LN	10 W	36°	930 lm	3000 K	≥0,9	65	1 504,-
ML-412.142.79.0	NE80-10W4000K36-W-LN			980 lm	4000 K			1 504,-

- Hliníkový rámeček a tělo
- Plastový difuzor

\*Uvedené ceny jsou brutto velkoobchodní ceny v Kč bez DPH.

### Cora 10



• No flickering

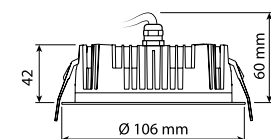
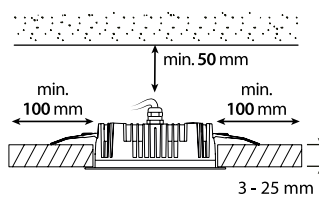
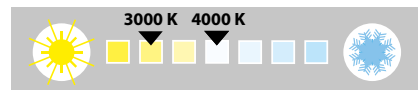

Externí driver

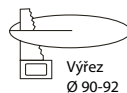

Výřez Ø 90-92

ML kód	ML typ	Výkon	Vyzař. úhel	Světelný tok	Teplota bílé	PF	IP	Cena Kč*
ML-412.143.79.0	CO106-10W3000K90-W-LN	10 W	90°	950 lm	3000 K	≥0,9	65	1 166,-
ML-412.144.79.0	CO106-10W4000K90-W-LN			1000 lm	4000 K			1 166,-

- Hliníkový rámeček a tělo
- Plastový difuzor

\*Uvedené ceny jsou brutto velkoobchodní ceny v Kč bez DPH.



#### Výhody:

- Eleganční design
- Jednoduchá montáž
- Dlouhá životnost 30 000 hodin
- „No flickering“ - světelný tok je stabilní bez mihotavého světla
- Značkové čipy Lumileds
- Záruka 5 let

#### Aplikace:

Obytné prostory, domácnosti, koupelny, wellnes, terasy, pergoly



LED

- modern
- energy saving
- long life

Výkon 5 W, 8 W  
 Napětí 220 - 240 VAC 50/60 Hz  
 Pracovní teplota - 10 až + 50 °C  
 Životnost 50.000 h  
 Materiál těla svítidla hliník + AC/PC  
 Stupeň krytí IP20  
 LED čip Everlight  
 Teplota barvy 2700 K, 4000 K  
 Index podání barev CRI 80  
 Vyzařovací úhel 110°, 100°  
**Záruka 3 roky**

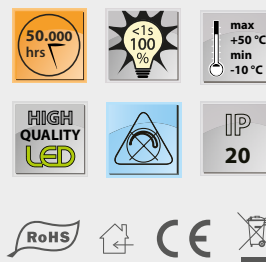

- Ochrana proti zkratu, přetížení, přehřátí a přepětí
- Informace o náhradách jsou pouze orientační a vychází z porovnání mezi LED svítidlem a podobným svítidlem osazeným klasickou vláknovou žárovkou.

# LED

Vysoce kvalitní čipy:

EVERLIGHT®

## Pop 5



CRI 80

Externí driver

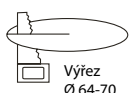

Výřez  
Ø 64-70

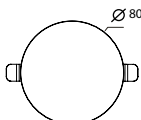
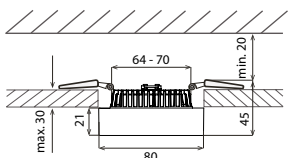
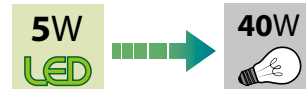

ML kód	ML typ	Výkon	Vyzař. úhel	Světelný tok	Teplota bílé	PF	IP	Cena Kč*
ML-412.052.33.0	PO80-5W2700K110-W-EN	5 W	110°	320 lm	2700 K	≥0,5	20	478,-
ML-412.053.33.0	PO80-5W4000K110-W-EN			375 lm	4000 K			478,-

- Hliníkový rámeček a tělo
- Certifikace CE BST

\*Uvedené ceny jsou brutto velkoobchodní ceny v Kč bez DPH.

## Nixo 8



CRI 80

Externí driver

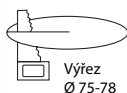

Výřez  
Ø 75-78

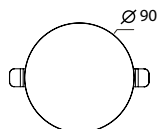
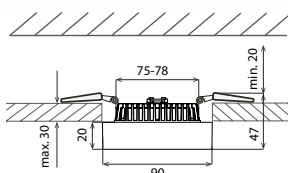
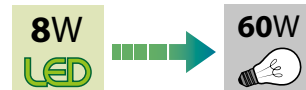
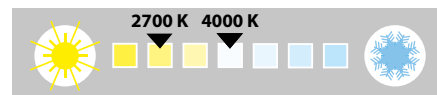

ML kód	ML typ	Výkon	Vyzař. úhel	Světelný tok	Teplota bílé	PF	IP	Cena Kč*
ML-412.055.33.0	NX90-8W2700K100-W-EN	8 W	100°	450 lm	2700 K	≥0,5	20	485,-
ML-412.056.33.0	NX90-8W4000K100-W-EN			525 lm	4000 K			485,-

- Hliníkový rámeček a tělo
- Certifikace CE BST

\*Uvedené ceny jsou brutto velkoobchodní ceny v Kč bez DPH.

### Výhody:

- Jednoduchá montáž
- Dlouhá životnost 50 000 hodin
- Značkové drivery Eaglerise
- Značkové čipy Everlight
- Záruka 3 roky

### Aplikace:

Obytné prostory, domácnosti, veřejné prostory, pohostinství, hotely, prodejny, vstupní haly, recepce, chodby, toalety, šatny, jídelny, vitríny, výlohy.



LED

- modern
- energy saving
- long life

Výkon 12 W, 18 W  
 Napětí 220 - 240 VAC 50/60 Hz  
 Pracovní teplota - 10 až + 50 °C  
 Životnost 50.000 h  
 Materiál těla svítidla hliník + PC  
 Stupeň krytí IP20  
 LED čip Everlight  
 Teplota barvy 2700 K, 4000 K  
 Index podání barev CRI 80  
 Vyzařovací úhel 100 °  
**Záruka 3 roky**



Vysoce kvalitní čipy:

EVERLIGHT®

# LED

## Nixo 12



CRI 80

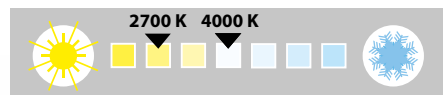
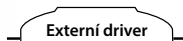

12W LED

75W

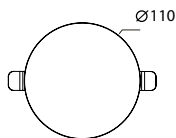
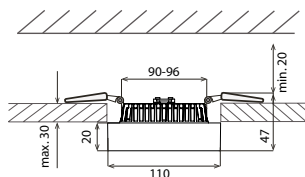

ML kód	ML typ	Výkon	Vyzař. úhel	Světelný tok	Teplota bílé	PF	IP	Cena Kč*
ML-412.058.33.0	NX110-12W2700K100-W-EN	12 W	100 °	770 lm	2700 K	≥0,5	20	623,-
ML-412.059.33.0	NX110-12W4000K100-W-EN			900 lm	4000 K			623,-

- Hliníkový rámeček a tělo
- Značkový driver
- Certifikace CE BST

\*Uvedené ceny jsou brutto velkoobchodní ceny v Kč bez DPH.

## Nixo 18



CRI 80

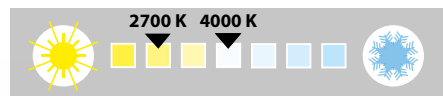
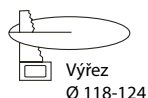
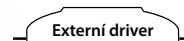

18W LED

100W

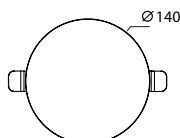
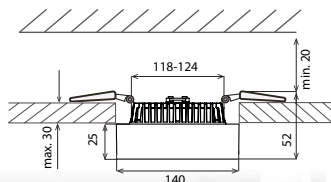

ML kód	ML typ	Výkon	Vyzař. úhel	Světelný tok	Teplota bílé	PF	IP	Cena Kč*
ML-412.061.33.0	NX140-18W2700K100-W-EN	18 W	100 °	1160 lm	2700 K	≥0,9	20	839,-
ML-412.062.33.0	NX140-18W4000K100-W-EN			1350 lm	4000 K			839,-

- Hliníkový rámeček a tělo
- Značkový driver
- Certifikace CE BST

\*Uvedené ceny jsou brutto velkoobchodní ceny v Kč bez DPH.

### Výhody:

- Jednoduchá montáž
- Dlouhá životnost 50 000 hodin
- Značkové drivery Eaglerise
- Značkové čipy Everlight
- Záruka 3 roky

### Aplikace:

Obytné prostory, domácnosti, veřejné prostory, pohostinství, hotely, prodejny, vstupní haly, recepce, chodby, toalety, šatny, jídelny, vitríny, výlohy.

úspora ~83% elektrické energie

LED

modern  
energy saving  
long life

Výkon 10 W  
 Napětí 220 - 240 VAC 50/60 Hz  
 Pracovní teplota - 10 až + 40 °C  
 Životnost 50.000 h  
 Materiál těla svítidla hliník + akryl  
 Stupeň krytí IP20  
 LED čip Everlight 2835  
 Teplota barvy 2700 K, 4000 K  
 Index podání barev CRI 80  
 Vyzařovací úhel 110°  
**Záruka 3 roky**



# LED

Vysoce kvalitní čipy:

EVERLIGHT®

## Barcelo R10



CRI 80



10W LED

70W halogen

ML kód	ML typ	Výkon	Vyzař. úhel	Světelný tok	Teplota bílé	PF	IP	Cena Kč*
ML-412.043.33.0	BR95-10W2700K-W-EN	10 W	110°	750 lm	2700 K	≥0,5	20	712,-

- Hliníkový rámeček a tělo
- Skleněný difuzor

\*Uvedené ceny jsou brutto velkoobchodní ceny v Kč bez DPH.

Externí driver

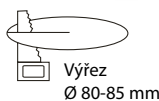

Výřez  
Ø 80-85 mm

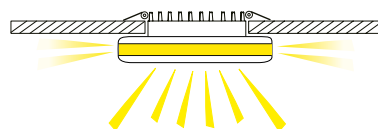
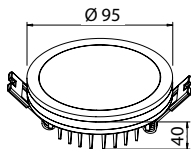

## Barcelo S10



CRI 80

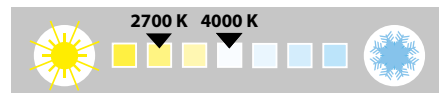

10W LED

70W halogen

ML kód	ML typ	Výkon	Vyzař. úhel	Světelný tok	Teplota bílé	PF	IP	Cena Kč*
ML-412.049.33.0	BS95-10W2700K-W-EN	10 W	110°	750 lm	2700 K	≥0,5	20	800,-
ML-412.050.33.0	BS95-10W4000K-W-EN			810 lm	4000 K			800,-

- Hliníkový rámeček a tělo
- Skleněný difuzor

\*Uvedené ceny jsou brutto velkoobchodní ceny v Kč bez DPH.

Externí driver



Výřez  
(79-82) x (79-82) mm

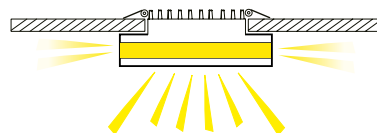
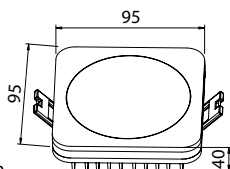

### Výhody:

- Jednoduchá montáž
- Úspora okolo 85 % oproti halogenové žárovce
- Dvacetkrát delší životnost než halogenové downlighty
- Značkové drivery Eaglerise
- Značkové čipy Everlight
- Záruka 3 roky

### Aplikace:

Veřejné prostory, pohostinství, hotely, prodejny, vstupní haly, recepce, chodby, toalety, šatny, jídelny, vitríny, výlohy.

úspora  
~85%  
elektrické  
energie

LED

modern  
energy saving  
long life



Výkon 40W  
 Napětí 220 - 240 VAC 50/60 Hz  
 Pracovní teplota -20° až +40° C  
 Životnost 35.000 h  
 Materiál těla svítidla hliník + PS  
 Stupeň krytí IP20  
 Světelný tok 3840 lm - 4000 lm  
 Teplota barvy 3000 K, 4000 K  
 Index podání barev CRI 80  
 Vyzařovací úhel 110°  
 Hmotnost 2 kg  
**Záruka 3 roky**



# LED

Vysoce kvalitní čipy:



## Fashion linear light

CRI 80

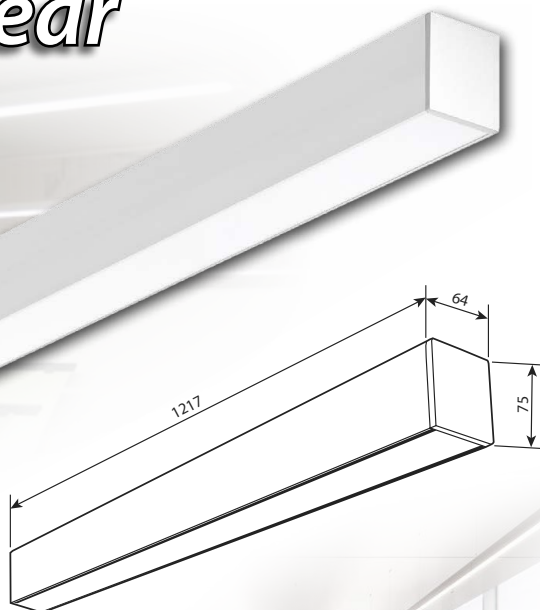

Spojovací díl ML-419.018.32.0



Pomocí spojovacího dílu lze vytvářet souvislé řady svítidel.

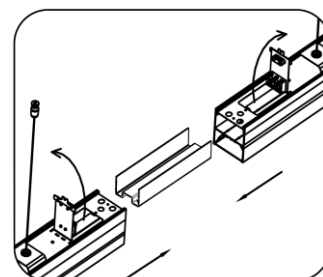

Sada příslušenství:



• univerzální sada pro přisazení a zavěšení (součástí balení)

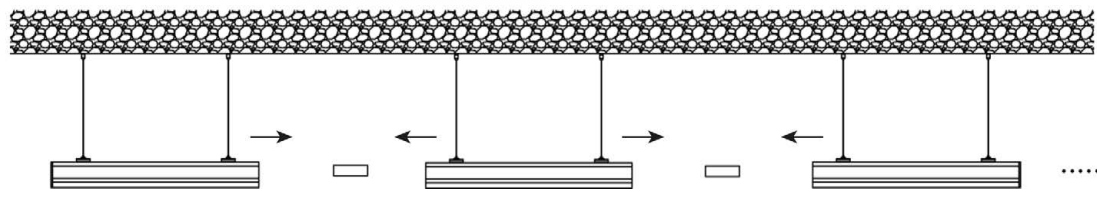

ML kód	ML typ	Výkon	Vyzař. úhel	Světelný tok	Teplota bílé	Rozměry	PF	IP	Cena Kč*
ML-416.001.32.0	FL1200-40W110B3000K-S-LN	40W	110°	3840 lm	3000 K	1217 x 64 x 75 mm	≥0,9	20	1 666,-
ML-416.002.32.0	FL1200-40W110B4000K-S-LN			4000 lm	4000 K				1 666,-
ML-419.018.32.0	Spojovací díl pro svítidlo Fashion linear light (není součástí balení)								119,-

\*Uvedené ceny jsou brutto velkoobchodní ceny v Kč bez DPH.

### Výhody:

- Jednoduchá montáž
- Značkové čipy San'an
- Záruka 3 roky
- Variabilita
- Moderní design
- Přisazená i závěsná montáž

### Aplikace:

Komerční prostory, kanceláře, recepce, domácnosti, chodby, vstupní haly, pohostinství



# LED

- modern
- energy saving
- long life

Výkon 30 W, 43 W  
 Napětí 220 - 240 VAC 50/60 Hz  
 Pracovní teplota - 20 až + 50 °C  
 Životnost 40.000 h  
 Materiál těla svítidla PC  
 Stupeň krytí IP66  
 Světelný tok 4500 lm, 6400 lm  
 Teplota barvy 4000 K  
 Index podání barev CRI 80  
 Vyzařovací úhel 120°  
 Power faktor: ≥0,9  
 Odolnost vůči nárazu IK 10  
**Záruka 3 roky**



# LED

Vysoce kvalitní čipy:



## Indus



Indus 1200

Indus 1500

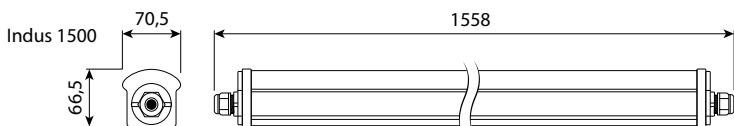
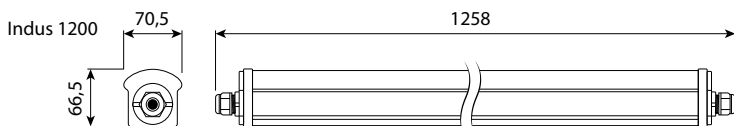

Beznástrojová montáž



**VYSOKÁ ÚČINNOST**  
**>150 LM/W**

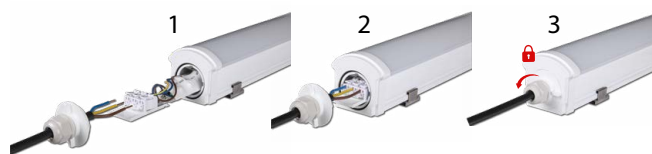

Vnitřní prodrátování svítidla je 3x1,5 mm<sup>2</sup>, připojení je možné max. 3x2,5 mm<sup>2</sup> oboustranně.



Závěsná sada ML-741.329.50.0-1 není součástí balení

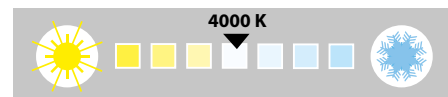

ML kód	ML typ	Výkon	Vyzař. úhel	Světelný tok	Teplota bílé	PF	IP	Cena Kč*
ML-414.203.89.0	I-1200-30W4000K-G	30 W	120°	4500 lm	4000 K	≥0,9	66	1 218,-
ML-414.204.89.0	I-1500-43W4000K-G	43 W		6400 lm				1 420,-

\*Uvedené ceny jsou brutto velkoobchodní ceny v Kč bez DPH.

### Výhody:

- Jednoduchá montáž
- Variabilita
- Úspora přibližně 50 % oproti zářivkové trubici s tlumivkou
- 10x delší životnost než zářivkové trubice
- Záruka 3 roky

### Aplikace:

skladové a výrobní haly, parkovací domy, garáže, osvětlení stanic a zastávek, prodejny

LED

- modern
- energy saving
- long life

# LED

Vysoce kvalitní čipy:

EVERLIGHT®



# Fabrik

## LED komerční/průmyslové

Výkon	45 W, 60 W
Napětí	220 - 240 VAC 50/60 Hz
Pracovní teplota	- 10 až + 40 °C
Životnost	50.000 h
Materiál těla svítidla	hliník + PC
Stupeň krytí	IP65
Světelný tok	4900 - 6400 lm
LED čip	EVERLIGHT 2835
Teplota barvy	4000 K
Index podání barev	CRI 80
Vyzařovací úhel	120°
Spínací cykly	50.000
<b>Záruka</b>	<b>5 let</b>



45W  
LED

60W  
LED



Fabrik 1200

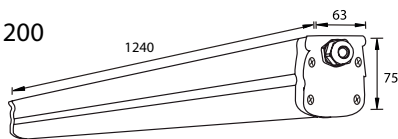

Fabrik 1500

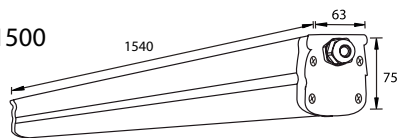

• Vysunovací svorkovnice pro snadné připojení přívodního vodiče.

• Svítidlo je standardně osazeno 3-pólovou svorkovnicí na každé straně a je vnitřně prodrátováno vodičem 3 x 1,5 mm<sup>2</sup>.

Hliníkový chladič

Kovový driver  
(5 let záruka)

• Svítidlo je kompletně rozebíratelné a servisovatelné.

• Součástí balení



ML kód	ML typ	Výkon	Vyzař. úhel	Světelný tok	Teplota bílé	Rozměry	PF	IP	Cena Kč*
ML-414.201.18.0	F-1200-45W4000K-G	45 W	120°	4900 lm	4000 K	1 238*63*75mm	≥0,9	65	1 569,-
ML-414.202.18.0	F-1500-60W4000K-G	60 W		6400 lm		1 535*63*75mm			1 853,-

\*Uvedené ceny jsou brutto velkoobchodní ceny v Kč bez DPH.

### Výhody:

- Jednoduchá montáž
- Úspora přibližně 50 % oproti zářivkové trubici s tlumivkou
- 10x delší životnost než zářivkové trubice
- Značkové čipy EVERLIGHT
- Záruka 5 let

### Aplikace:

skladové a výrobní haly, parkovací domy, garáže, tunely, osvětlení stanic a zastávek, prodejny

LED

modern  
energy saving  
long life



Výkon 45 W, 60 W  
 Napětí 220 - 240 VAC 50/60 Hz  
 Pracovní teplota - 10 až + 40 °C  
 Životnost 50.000 h  
 Materiál těla svítidla hliník + PC  
 Stupeň krytí IP65  
 Světelný tok 4900 - 6400 lm  
 LED čip EVERLIGHT 2835  
 Teplota barvy 4000 K  
 Index podání barev CRI 80  
 Vyzařovací úhel 120 °  
 Spínací cykly 50.000  
**Záruka 5 let**



# LED

Vysoce kvalitní čipy:

EVERLIGHT®



## Fabrik D

SENSOR

45W LED

60W LED

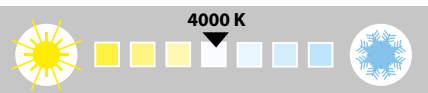

• Svítidlo je kompletně rozebíratelné a servisovatelné.

Hliníkový chladič

Kovový driver (5 let záruka)



Fabrik D1200

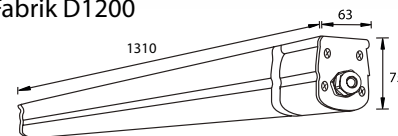

Fabrik D1500

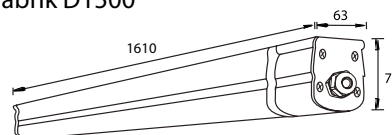

- Vysunovací svorkovnice pro snadné připojení přívodního vodiče.
- Svítidlo je standardně osazeno 3-pólovou svorkovnicí na každé straně a je vnitřně prodrátováno vodičem 3 x 1,5 mm<sup>2</sup>.

• Součástí balení



ML kód	ML typ	Výkon	Vyzař. úhel	Světelný tok	Teplota bílé	Rozměry	PF	IP	Cena Kč*
ML-414.221.18.0	F-D1200-45W4000K-G	45 W	120°	4900 lm	4000 K	1 312*63*75mm	≥0,9	65	2 190,-
ML-414.222.18.0	F-D1500-60W4000K-G	60 W		6400 lm		1 609*63*75mm			2 501,-

\*Uvedené ceny jsou brutto velkoobchodní ceny v Kč bez DPH.



**Výhody:**

- Jednoduchá montáž
- Úspora přibližně 50 % oproti zářivkové trubici s tlumivkou
- 10x delší životnost než zářivkové trubice
- Značkové čipy EVERLIGHT
- Záruka 5 let

**Aplikace:**

skladové a výrobní haly, parkovací domy, garáže, tunely, osvětlení stanic a zastávek, prodejny

LED

modern  
 energy saving  
 long life

# LED

Vysoce kvalitní čipy:

EVERLIGHT®

## Fabrik E



## LED komerční/průmyslové

Výkon	45 W, 60 W
Napětí	220 - 240 VAC 50/60 Hz
Pracovní teplota	- 10 až + 40 °C
Životnost	50.000 h
Materiál těla svítidla	hliník + PC
Stupeň krytí	IP65
Světelný tok	4900 - 6400 lm
LED čip	EVERLIGHT 2835
Teplota barvy	4000 K
Index podání barev	CRI 80
Vyzařovací úhel	120 °
Spínací cyklus	50.000
<b>Záruka</b>	<b>5 let</b>
<b>Záruka na baterii</b>	<b>2 roky</b>



Součástí svítidla je nouzový modul 6W/1h

45W  
LED

60W  
LED

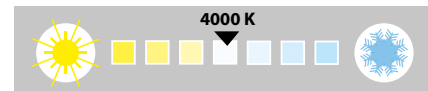

EMERGENCY

- Vysunovací svorkovnice pro snadné připojení přírodního vodiče.
- Svítidlo je standardně osazeno 3-pólovou svorkovnicí na každé straně a je vnitřně prodrátováno vodičem 3 x 1,5 mm<sup>2</sup>.
- Součástí svítidla je nouzový modul.

Fabrik E1200

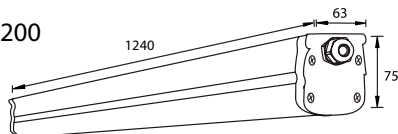

Fabrik E1500

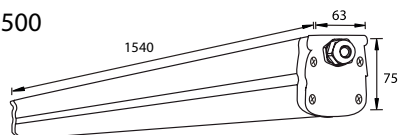

• Součástí balení



Svorkovnice pro připojení vodičů

PL - nepřerušované napájení  
SL - přerušované napájení

Hliníkový chladič

Kovový driver (5 let záruka)

• Svítidlo je kompletně rozebratelné a servisovatelné.

ML kód	ML typ	Výkon	Vyzař. úhel	Světelný tok	Teplota bílé	Rozměry	PF	IP	Cena Kč*
ML-414.211.18.0	F-E1200-45W4000K-G	45 W	120°	4900 lm	4000 K	1 238*63*75mm	≥0,9	65	2 636,-
ML-414.212.18.0	F-E1500-60W4000K-G	60 W		6400 lm					1 535*63*75mm

\*Uvedené ceny jsou brutto velkoobchodní ceny v Kč bez DPH.



**Výhody:**

- Jednoduchá montáž
- Úspora přibližně 50 % oproti zářivkové trubici s tlumivkou
- 10x delší životnost než zářivkové trubice
- Značkové čipy EVERLIGHT
- Záruka 5 let

**Aplikace:**

skladové a výrobní haly, parkovací domy, garáže, tunely, osvětlení stanic a zastávek, prodejny

LED

- modern
- energy saving
- long life

Výkon 15 W  
 Napětí 220 - 240 VAC 50/60 Hz  
 Pracovní teplota - 20 až + 45 °C  
 Životnost 25.000 h  
 Materiál těla svítidla hliník + PC  
 Stupeň krytí IP44  
 Světelný tok 1350 lm  
 Teplota barvy 4000 K  
 Index podání barev CRI 90  
 Vyzařovací úhel 150 °  
**Záruka 3 roky**



# LED

Vysoce kvalitní čipy:



## Mirror R, S

CRI 90

• No flickering



15W LED

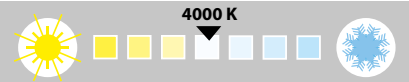

Mirror R

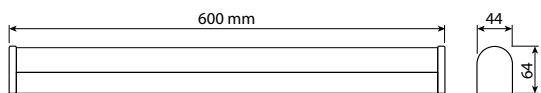

Mirror S

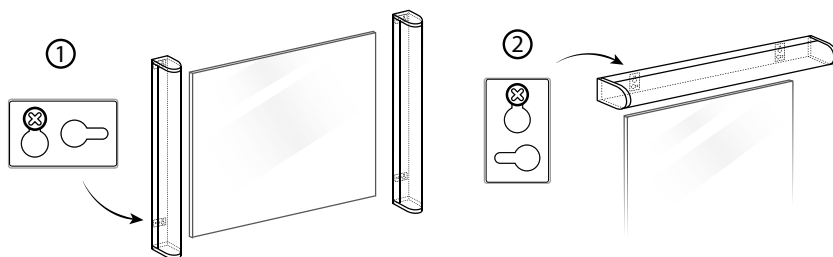
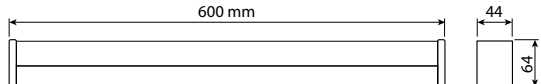

• Umístění na stěnu lze provést ve svislé tak i vodorovné poloze

Vysoký index podání barev **CRI 90** zaručuje, že nasvícené barvy se jív přirozeněji – téměř jako na denním světle.

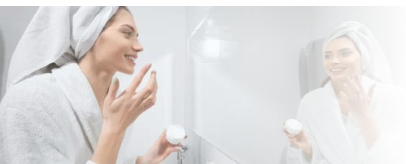

ML kód	ML typ	Výkon	Vyzař. úhel	Světelný tok	Teplota bílé	Rozměry	PF	IP	Cena Kč*
ML-421.001.84.0	MIR-595-15W-4000K-R	15 W	150°	1350 lm	4000 K	600*44*64mm	≥0,5	44	640,-
ML-421.002.84.0	MIR-595-15W-4000K-S								640,-

\*Uvedené ceny jsou brutto velkoobchodní ceny v Kč bez DPH.

### Výhody:

- Jednoduchá nástěnná montáž
- Vysoký index podání barev CRI 90
- „No flickering“ - světelný tok je stabilní bez mihotavého světla
- Vysoký stupeň ochrany proti vniknutí vlhkosti IP44
- Značkové čipy San'an
- Záruka 3 roky

### Aplikace:

- koupelny, toalety, šatny, kadeřnictví, wellnes, chodby



LED

- modern
- energy saving
- long life

# LED



## LED nábytkové osvětlení

Výkon	11 W
Napětí	220 - 240 VAC 50/60 Hz
Pracovní teplota	- 20 až + 40 °C
Životnost	20.000 h
Materiál těla svítidla	hliník + plast
Stupeň krytí	IP20
Světelný tok	580 - 640 lm
Teplota barvy	2700 K, 4000 K
Index podání barev	CRI 80
Vyzařovací úhel	135 °
<b>Záruka</b>	<b>3 roky</b>

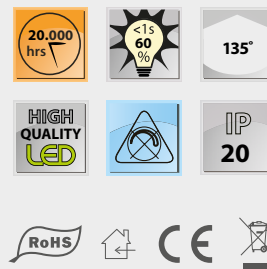

• Informace o náhradách jsou pouze orientační a vychází z porovnání mezi LED svítidlem a podobným svítidlem osazeným klasickou vláknovou žárovkou.

# Line

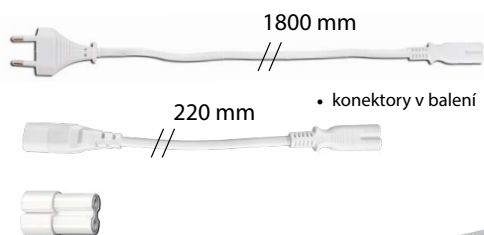
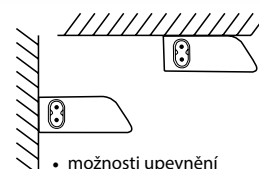
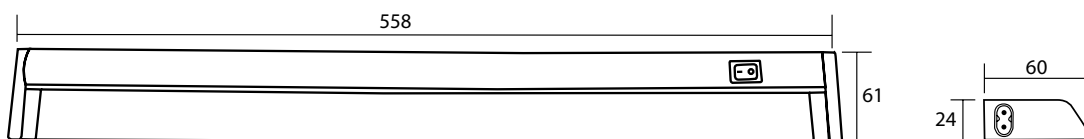
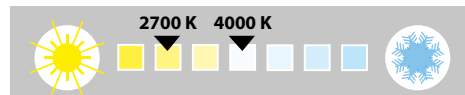

ML kód	ML typ	Výkon	Vyzař. úhel	Světelný tok	Teplota bílé	PF	IP	Cena Kč*
ML-443.035.87.0	KL11/560-2700K230V	11 W	135°	580 lm	2700 K	≥0,6	20	544,-
ML-443.036.87.0	KL11/560-4000K230V			640 lm	4000 K			

\*Uvedené ceny jsou brutto velkoobchodní ceny v Kč bez DPH.

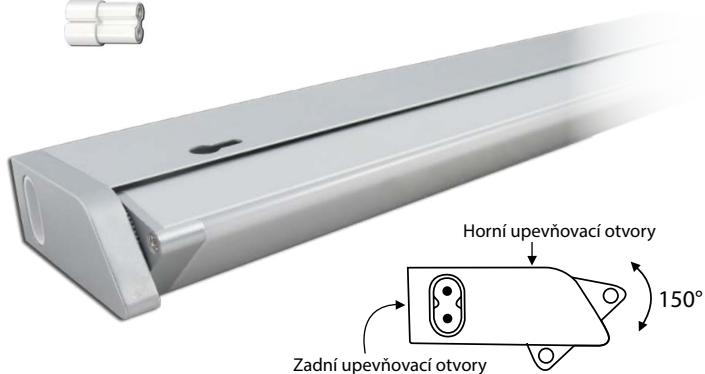

• aplikační foto

### • Instalace: Maximálně 10 světel v řadě

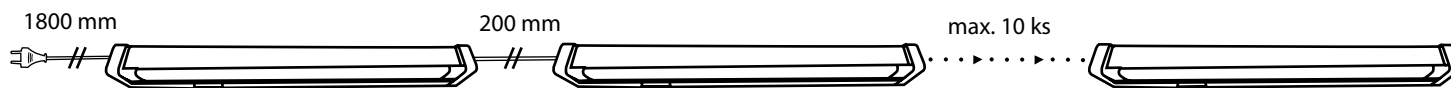

#### Výhody:

- Jednoduchá montáž
- Možnost spojení až 10 svítidel v jedné řadě
- Min. 10x delší životnost než je tomu u halogenových žárovek
- Každé svítidlo je vybaveno vypínačem a lze ho jednotlivě ovládat
- Prodloužená záruka 3 roky

#### Aplikace:

Osvětlení kuchyňských linek, pracovních stůlů, osvětlení šatních skříní, policek a regálů

# LED

- modern
- energy saving
- long life

4000  
K

24 V

120°

50.000  
hrs

max  
+40 °C  
min  
-20 °C

3  
Warranty  
Guarantee

CE

F

IP40

III

III

## Linear LED light

Hliníkové tělo + PMMA difuzor

16W LED  
100W halogen

LL16/1000

8W LED  
50W halogen

LL8/500

5W LED  
30W halogen

LL5/300

~1005 mm

~504 mm

~303 mm

10  
33

IP40

Up to  
84%  
Energy cost  
savings



Rychlá montáž  
5 min.

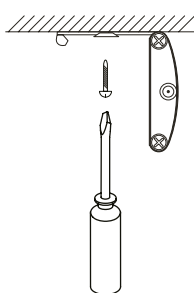

### Aplikace

- LED osvětlení vitrín, polic, prodejních regálů
- LED osvětlení nábytku, knihoven, šatních skříní
- LED osvětlení vinotéky, LED osvětlení pod skříňky, pod kuchyňské skříňky
- LED osvětlení architektonických nik, LED dekorativní osvětlení
- LED osvětlení pracovní plochy, užitékové osvětlení

Kód	Typ	Světelný tok	Délka	Cena Kč / kus*
ML-443.001.35.0	LL5/300-4000K24V	400 lm	~303 mm	620,-
ML-443.002.35.0	LL8/500-4000K24V	640 lm	~504 mm	875,-
ML-443.003.35.0	LL16/1000-4000K24V	1280 lm	~1005 mm	1 572,-

\*Uvedené ceny jsou brutto velkoobchodní ceny v Kč bez DPH

### Nastavení Lineárního LED svítidla

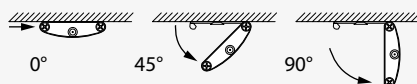

Vyzařovací úhel Linear LED svítidel lze nastavit v úhlech 0°, 45° nebo 90°. Otáčejte svítidlem v místě označeném symbolem PULL až do maximálního vytočení 90°.

### Správný výběr napájecího zdroje

Následující tabulka ukazuje, kolik Linear LED svítidel může napájet jeden napájecí zdroj. Jinými slovy podle této tabulky si vyberete vhodný napájecí zdroj pro Vaši aplikaci Linear LED svítidel v závislosti na jejich typu a množství.

Napájecí zdroj	LL5/300	LL8/500	LL16/1000
6 W	1 ks	X	X
24 W	4 ks	3 ks	1 ks
36 W	7 ks	4 ks	2 ks
48 W	9 ks	6 ks	3 ks

Lineární konektor - ML-443.011.35.0



Cena Kč/ kus\* 49,-

Max. délka spojení  
svítidel = 3 m,  
max. příkon = 48 W



Propojovací kabel 100 (125 mm) - ML-443.012.35.0

Cena Kč/ kus\* 42,-

Propojovací kabel 500 (530 mm) - ML-443.013.35.0

Cena Kč/ kus\* 49,-

Propojovací kabel 1000 (1030 mm) - ML-443.014.35.0

Cena Kč/ kus\* 59,-

Prodlužovací kabel 1000 (1030 mm) - ML-443.015.35.0

Cena Kč/ kus\* 59,-

DC Připojovací konektor - ML-443.021.35.0



Cena Kč/ kus\* 94,-

Konektor s kabelem 1 m - ML-443.016.35.0



Cena Kč/ kus\* 161,-

ON/OFF Vypínač - ML-443.022.35.0



max. příkon = 48 W

Cena Kč/ kus\* 94,-

Dotykový stmívač - ML-443.023.35.0



max. příkon = 48 W

Cena Kč/ kus\* 195,-

Pohybové čidlo - ML-443.024.35.0



max. příkon = 48 W

Cena Kč/ kus\* 357,-

4-cestný rozbočovač - ML-443.025.35.0



Cena Kč/ kus\* 110,-

Napájecí zdroj 24 V, 6 W - ML-443.031.35.0



Cena Kč/ kus\* 238,-

Napájecí zdroj 24 V, 24 W - ML-443.036.35.0

Cena Kč/ kus\* 493,-

Napájecí zdroj 24 V, 36 W - ML-443.037.35.0

Cena Kč/ kus\* 663,-

Napájecí zdroj 24 V, 48 W - ML-443.038.35.0

Cena Kč/ kus\* 773,-



### EasyLine LED light



#### Centrální stmívání

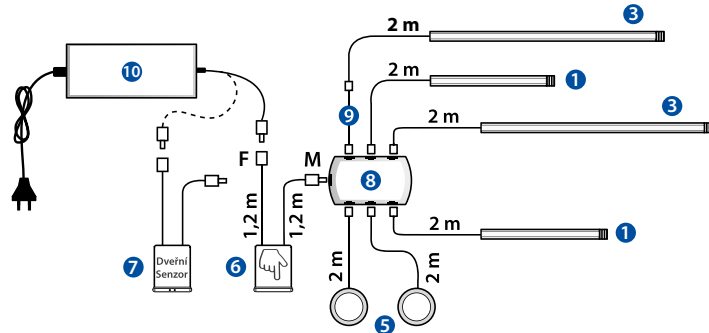

#### Sektorové stmívání

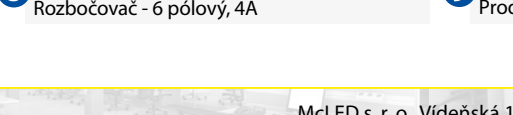
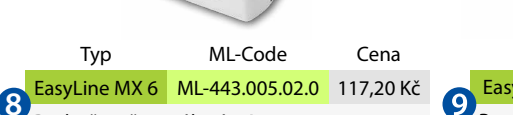
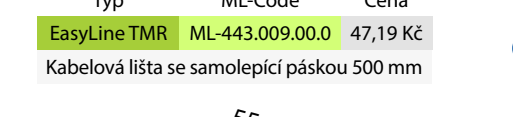
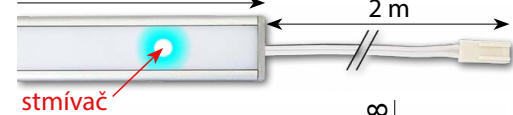
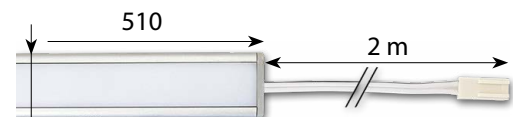
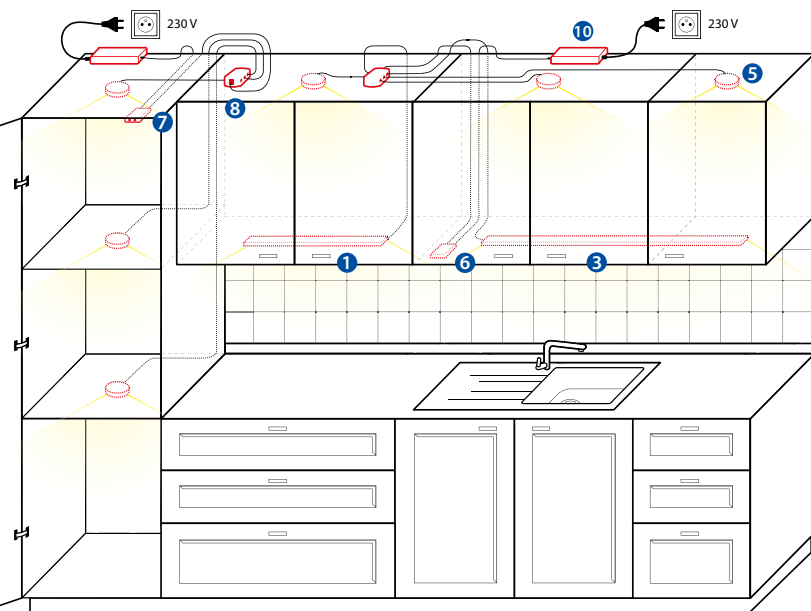
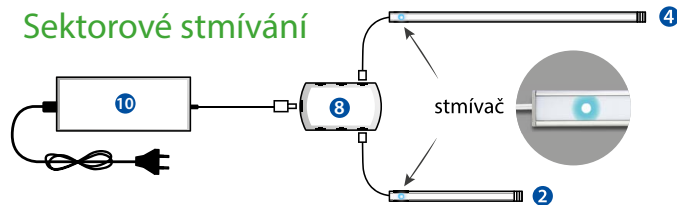

Typ	ML-Code	Délka	Světelný tok	Výkon	Stmívač	Cena
EasyLine 510 PU	ML-443.001.02.0-510-2	510 mm	575 lm	7 W	ne	713,50 Kč
Svítilno 7W, 4000K, 24V, IP20, 300mA, CRI>80, 2m bílý kabel, 2 příchytky se šroubky						
EasyLine 1010 PU	ML-443.001.02.0-1010-2	1010 mm	1150 lm	14 W	ne	958,30 Kč
Svítilno 14W, 4000K, 24V, IP20, 580mA, CRI>80, 2m bílý kabel, 3 příchytky se šroubky						

Typ	ML-Code	Délka	Světelný tok	Výkon	Stmívač	Cena
EasyLine 550 PU DIM	ML-443.002.02.0-550-2	550 mm	575 lm	8 W	ano	1 052,80 Kč
Svítilno 8W, 4000K, 24V, IP20, 320mA, CRI>80, 2m bílý kabel, 2 příchytky se šroubky						
EasyLine 1050 PU DIM	ML-443.002.02.0-1050-2	1050 mm	1150 lm	15 W	ano	1 268,40 Kč
Svítilno 15W, 4000K, 24V, IP20, 600mA, CRI>80, 2m bílý kabel, 3 příchytky se šroubky						

Typ	ML-Code	Průměr	Světelný tok	Výkon	Stmívač	Cena
EasyLine CL 70	ML-443.003.02.0	70 mm	270 lm	2,6 W	ne	283,50 Kč
Svítilno 2,6W, 4000K, 24V, IP20, 112mA, CRI>80, bílý kabel 2 m						

Typ	ML-Code	Cena
EasyLine TMR	ML-443.009.00.0	47,19 Kč
Kabelová lišta se samolepící páskou 500 mm		

Typ	ML-Code	Cena
EasyLine TD	ML-443.006.02.0	429,90 Kč
Stmívač 96W, 24V, IP20, 4A, bílý kabel 1,2 m		

Typ	ML-Code	Cena
EasyLine DS	ML-443.008.02.0	429,90 Kč
Dveřní senzor 96W, 24V, IP20, 4A, bílý kabel 1,2 m		

Typ	ML-Code	Cena
EasyLine MX 6	ML-443.005.02.0	117,20 Kč
Rozbočovač - 6 pólový, 4A		

Typ	ML-Code	Cena
EasyLine EC 1	ML-443.007.02.0	55,90 Kč
Prodlužovací bílý kabel 2 m		

Typ	ML-Code	Výkon	Cena
EasyLine NZ	ML-443.039.11.0	48 W	920,00 Kč
Napájecí zdroj 48W, 24V bílý, kabel 1,5 m s konektorem 5,5 mm			

\*Uvedené ceny jsou brutto velkoobchodní ceny v Kč bez DPH.



Vstupní napětí 5 V (USB)  
 Výkon 0,6 W  
 Velikost D68 x Š28 x V11 mm  
 Světelný tok 50 lm  
 Kapacita baterie 330 mAh  
 Doba dobíjení 1,5 h  
 Doba svitu až 4h nepřetržitého svitu  
 Teplota bílé 3000 K  
 Stupeň krytí IP20  
 Pracovní teplota -20 °C až + 50 °C  
 Upevnění magnet a 3M páska



## Bit light

**Bit light** je velmi malé a užitečné nábytkové svítidlo, které lze umístit, jak do šuplíků, tak do nábytkových nebo kuchyňských skříněk. Usnadňuje Vaši orientaci v kuchyních, koupelnách, ložnicích a šatnách. Upevňuje se pomocí magnetu k magnetické podložce. Jednoduché odejmutí svítidla umožňuje jeho snadné dobíjení pomocí USB kabelu.



### OBSAH BALENÍ:

- Bit light
- Kovová destička
- Návod
- Nabíjecí kabel USB

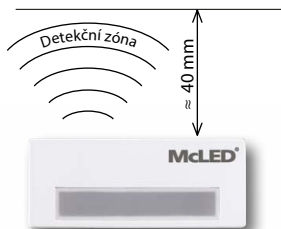

- 1 IR SENSOR**  
Vysílač a přijímač IP signálu
- 2 PŘEPÍNAČ PROVOZNÍCH REŽIMŮ**  
Poloha A – automatický režim, světlo se zapíná, není-li před senzorem žádná překážka (překážku detekuje do vzdálenosti okolo 40mm)  
Poloha M - ruční zapnutí ON  
Poloha 0 – ruční vypnutí OFF
- 3 NAPÁJECÍ VSTUP**  
Lithiovou baterii uvnitř světla lze dobít za dobu okolo 1,5h. Při plném nabití indikátor dobíjení zhasne.

ML kód	Množství	Výkon	Světelný tok	Teplota bílé	IP	Cena Kč*
ML-451.001.66.0	1 kus	0,6 W	50 lm	3000 K	20	215,-

\*Uvedené ceny jsou brutto velkoobchodní ceny v Kč bez DPH.

### INSTALACE

Odepte samolepku z pásky 3M na zadní straně kovové destičky a nalepte ji na zadní stranu čela šuplíku. Pomocí magnetu upevněte Bit light ke kovové destičce. Aktivujte senzor světla přepnutím přepínače do poloha A.

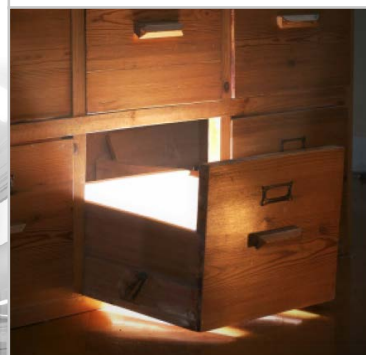

# LED



## LED nouzové osvětlení

Výkon 1 W, 3 W  
 Napětí 220 - 240 VAC 50/60 Hz  
 Pracovní teplota 0 až + 40 °C  
 Životnost 50.000 h  
 Materiál těla svítidla PC  
 Stupeň krytí IP20, IP54  
 Světelný tok 120 - 280 lm  
 LED čip 3535, 5050  
 Teplota barvy 6000 K  
 Index podání barev CRI 80  
 Vyzařovací úhel 140°, 180°, 160° x 60°  
**Záruka 2 roky (včetně baterie)**

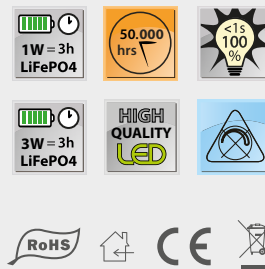

### Insert



#### Výhody:

- Jednoduchá montáž
- LiFePO4 baterie
- Elegantní design
- Variabilita

#### Aplikace:

- Garáže
- Komerční prostory
- Kanceláře

#### Vyzařovací charakteristika označení C

= asymetrický úhel pro chodby a koridory

#### Vyzařovací charakteristika označení O

= široký symetrický úhel pro otevřené prostory

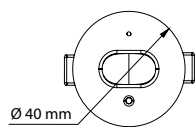
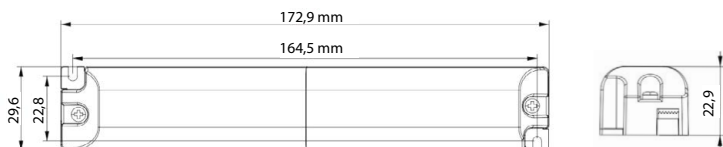

3,2 V  
1,5 Ah

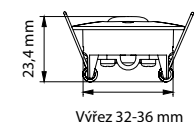

Výřez 32-36 mm

ML kód	ML typ	Výkon	PF	Vyzař. úhel	Světelný tok	Teplota bílé	CRI	IP	Cena Kč*
ML-461.001.68.0	IN-1W3H-RC-W6000K	1 W	≥0,5	160° x 60°	130 lm	6000 K	80	20	904,40
ML-461.002.68.0	IN-1W3H-RO-W6000K			140°	120 lm				904,40

\*Uvedené ceny jsou brutto velkoobchodní ceny v Kč bez DPH.

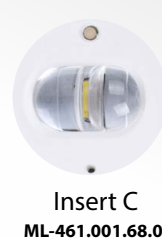

Insert C  
ML-461.001.68.0

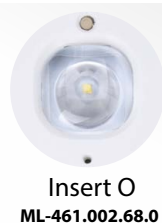
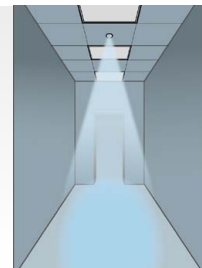

Insert O  
ML-461.002.68.0

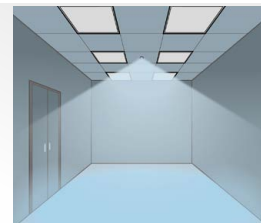

### Superior

CRI 80

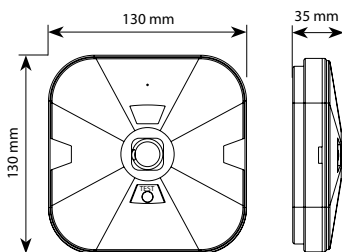
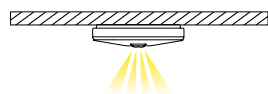

ML kód	ML typ	Výkon	PF	Vyzař. úhel	Světelný tok	Teplota bílé	CRI	IP	Cena Kč*
ML-461.003.68.0	SU-3W3H-SC-W6000K	3 W	≥0,5	160° x 60°	260 lm	6000 K	80	54	1 064,90
ML-461.004.68.0	SU-3W3H-SO-W6000K			180°	280 lm				1 064,90

\*Uvedené ceny jsou brutto velkoobchodní ceny v Kč bez DPH.



6,4 V  
1,5 Ah



# LED

## LED nouzové osvětlení

Výkon	1 W
Napětí	220 - 240 VAC 50/60 Hz
Pracovní teplota	0 až + 40 °C
Životnost	50.000 h
Materiál těla svítidla	PC
Stupeň krytí	IP20, IP65
Světelný tok	135 lm
Teplota barvy	6000 K
Index podání barev	CRI 80
Doba svícení při výpadku	3 h
<b>Záruka</b>	<b>2 roky (včetně baterie)</b>



- Trvale svítící/svítící při výpadku
- Ochrana proti hlubokému vybití

## Shield

**CRI 80**

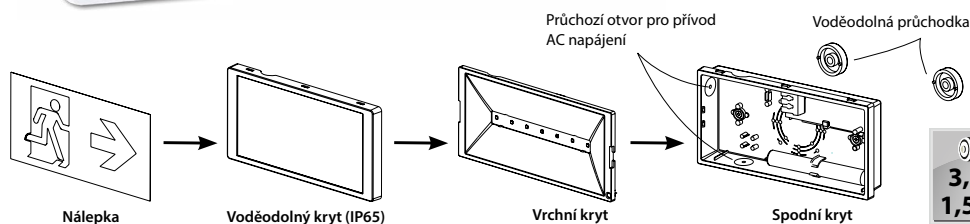
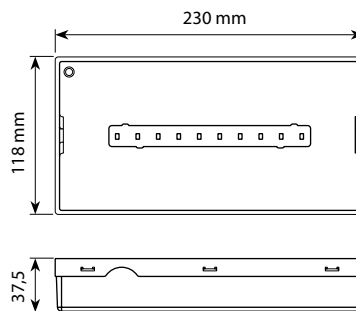

ML kód	ML typ	Výkon	PF	Kapacita baterie	Světelný tok	Teplota bílé	CRI	IP	Cena Kč*
ML-463.001.68.0	SH-2W3H-SO20-W6000K	1 W	≥0,5	1,5 Ah	135 lm	6000 K	80	20	1 139,00

\*Uvedené ceny jsou brutto velkoobchodní ceny v Kč bez DPH.

### Příslušenství - volitelné



- Velikost výřezu pro vestavnou montáž 224x110 mm, vestavná hloubka 40 mm vč. klipů



ML-469.001.68.0



ML-469.002.68.0

ML kód	Popis	Cena Kč*
ML-469.001.68.0	Voděodolný kryt (IP65) pro LED svítidlo Shield	201,00
ML-469.002.68.0	Symboly úniku: vpravo, vlevo, dolů, nahoru a EXIT	26,80
ML-469.003.68.0	Sada klipů pro vestavnou montáž	147,40

• Příslušenství není součástí balení

\*Uvedené ceny jsou brutto velkoobchodní ceny v Kč bez DPH.

### Výhody:

- Jednoduchá montáž
- Kvalitní LiFePO4 baterie
- Moderní design
- Variabilita

### Aplikace:

Obytné prostory, chodby, kanceláře, nemocnice, obchodní centra, školy, hotely, garáže, ...

## LED

- modern
- energy saving
- long life

Výkon 2 W  
 Napětí 220 - 240 VAC 50/60 Hz  
 Pracovní teplota 0 až +40 °C  
 Životnost 50.000 h  
 Materiál těla svítidla PC  
 Stupeň krytí IP20  
 Světelný tok 60 lm  
 Teplota barvy 6000 K  
 Index podání barev CRI 80  
 Doba svícení při výpadku **Záruka** 3 h  
**2 roky (včetně baterie)**



# LED



## Sign



**CRI 80**

V balení:  
 • příslušenství k upevnění na stěnu  
 • sada piktogramů: LEVÁ, PRAVÁ, HORNÍ, DOLNÍ, EXIT

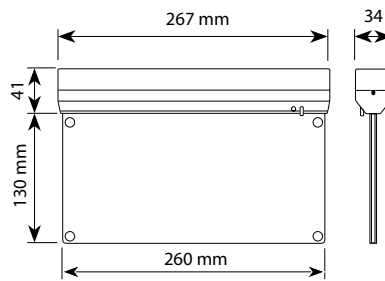

**3,2 V**  
**0,6 Ah**



ML kód	ML typ	Výkon	PF	Kapacita baterie	Světelný tok	Teplota bílé	CRI	IP	Cena Kč*
ML-462.003.68.0	SI-2W3H-SP-W6000K	2 W	≥0,5	1,5 Ah	60 lm	6000 K	80	20	1 045,20

\*Uvedené ceny jsou brutto velkoobchodní ceny v Kč bez DPH.

### Příslušenství - volitelné



ML-469.004.68.0



ML-469.005.68.0

ML kód	Popis	Cena Kč*
ML-469.004.68.0	Závěsná sada (1 m)	174,20
ML-469.005.68.0	Rámeček pro zapuštěnou montáž	174,20

\*Uvedené ceny jsou brutto velkoobchodní ceny v Kč bez DPH.

### Výhody:

- Jednoduchá montáž
- Kvalitní LiFePO4 baterie
- Moderní design
- Variabilita

### Aplikace:

Obytné prostory, chodby, kanceláře, nemocnice, obchodní centra, školy, hotely, garáže, ...

## LED

- modern
- energy saving
- long life



Výkon 18 W, 40 W  
 Napětí 220 - 240 VAC 50/60 Hz  
 Pracovní teplota - 20 až + 40 °C  
 Životnost 30.000 h (Office 6030)  
 50.000 h (Office 6060)

Materiál těla svítidla hliník + PMMA  
 Stupeň krytí IP20  
 LED čip SMD 2835 San'an  
 Teplota barvy 2700 K, 4000 K  
 Index podání barev CRI 80  
 Vyzařovací úhel 120 °

**Záruka**

**5 let**



• Ochrana proti zkratu, přetížení, přehřátí a přepětí

# LED

Vysoce kvalitní čipy:



## Office 6030

• No flickering

Barva rámu:  
Bílá RAL 9010

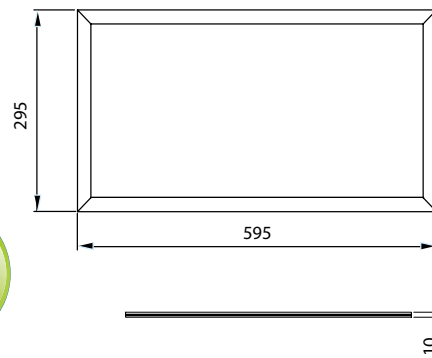

CRI 80

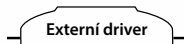

Volitelné příslušenství:  
Nouzový modul strana 50  
RF stmívatelná driver strana 50

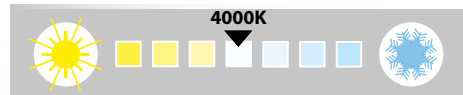

ML kód	ML typ	Barva rámu	Výkon	PF	Vyzař. úhel	Světelný tok	Teplota bílé	CRI	IP	Cena Kč*
ML-413.146.32.0	OF6030S-18W4000K-W-ENF	bílá	18 W	≥0,9	120 °	1530 lm	4000 K	80	20	1 120,-

\*Uvedené ceny jsou brutto velkoobchodní ceny v Kč bez DPH.

### Montážní příslušenství k panelu Office 6030 na straně 44:

- lankový závěs 4 ks (Z-10) - ML-419.001.32.0
- sada 4 ks k zavěšení (Z-03) - ML-419.002.32.0
- sada 4 ks klipů (Z-04) - ML-419.004.32.0

## Office 6060

• No flickering

Barva rámu:  
Bílá RAL 9010

Barva rámu:  
Anodizovaný hliník

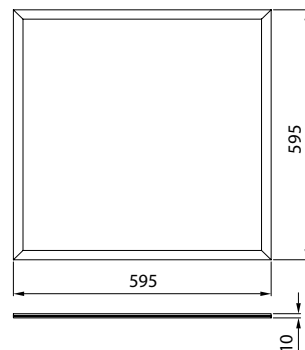

CRI 80

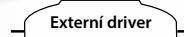

Volitelné příslušenství:  
Nouzový modul strana 50  
RF stmívatelná driver strana 50

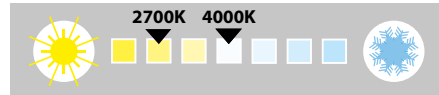

Kazetový stropní systém

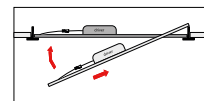
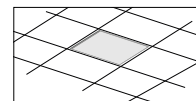

ML kód	ML typ	Barva rámu	Výkon	PF	Vyzař. úhel	Světelný tok	Teplota bílé	CRI	IP	Cena Kč*
ML-413.125.32.0	OF6060S-40W2700K-S-ENF	hliník	40 W	≥0,9	120 °	3900 lm	2700 K	80	20	1 553,-
ML-413.126.32.0	OF6060S-40W2700K-W-ENF	bílá					1 553,-			
ML-413.127.32.0	OF6060S-40W4000K-S-ENF	hliník				4230 lm	4000 K			1 553,-
ML-413.128.32.0	OF6060S-40W4000K-W-ENF	bílá				1 553,-				

### Montážní příslušenství k panelu Office 6060 na straně 44:

- lankový závěs 4 ks (Z-10) - ML-419.001.32.0
- sada 4 ks klipů (Z-04) - ML-419.004.32.0
- montážní rám (P-0606), bílý - ML-419.049.32.1
- sada 4 ks k zavěšení (Z-03) - ML-419.002.32.0
- montážní rám (P-0606), stříbrný ML-419.049.32.0

Výkon 40 W  
 Napětí 220-240 VAC 50/60 Hz  
 Pracovní teplota - 20 až + 40 °C  
 Životnost 30.000 h  
 Materiál těla svítidla hliník + MS  
 Stupeň krytí IP20  
 LED čip SMD 4014 San'an  
 Teplota barvy 4000 K  
 Index podání barev CRI 80  
 Vyzařovací úhel 120°  
**Záruka 3 roky**



• Ochrana proti zkratu, přetížení, přehřátí a přepětí

## Office 6060 E

Barva rámu: Bílá RAL 9010

Barva rámu: stříbrná

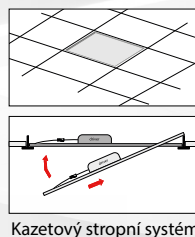

Kazetový stropní systém

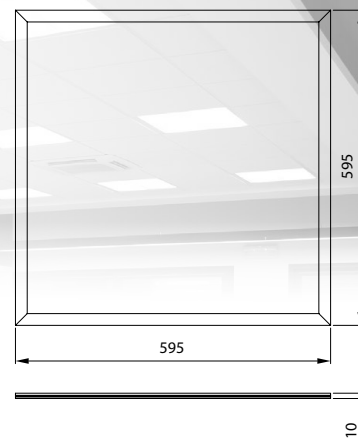

**CRI 80**

Volitelné příslušenství:  
 Nouzový modul strana 50  
 RF stmívatelná driver strana 50

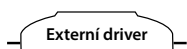

**40W LED**



zářivka 4x18W + ballast 96W

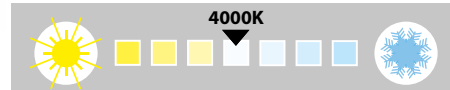

ML kód	ML typ	Barva rámu	Výkon	PF	Vyzař. úhel	Světelný tok	Teplota bílé	CRI	IP	Cena Kč*
ML-413.321.32.0	OF6060E-40W4000K-S-LN	stříbrná	40 W	≥0,95	120°	4000 lm	4000 K	80	20	1 036,-
ML-413.322.32.0	OF6060E-40W4000K-W-LN	bílá								

\*Uvedené ceny jsou brutto velkoobchodní ceny v Kč bez DPH.

### Montážní příslušenství

**Lankový závěs 4 ks (Z-10)**

Max. 1,5 m

ML-419.001.32.0

Max. 1,5 m

driver

Cena Kč\* 230,-

**Sada 4 ks k zavěšení (Z-03)**

50 mm

ML-419.002.32.0

50 mm

4x závěs

Cena Kč\* 68,-

**Montážní rám (P-0606)**

45 mm

613 mm

ML-419.049.32.0 (stříbrný)  
 ML-419.049.32.1 (bílý)

LED panel

Montážní rám (P-0606)

Cena Kč\* 911,-

**Sada 4 ks klipů (Z-04)**

Upevňovací otvor

Upevňovací otvor

Upevňovací otvor

Upevňovací otvor

Ø min. 70 mm otvor pro driver

ML-419.004.32.0

575 mm

550 mm

strop

strop

Cena Kč\* 51,-



Vysoce kvalitní čipy:



## LED panely

Výkon 40 W  
 Vstupní napětí/proud svítidla max 37 VDC / 1050 mA  
 Pracovní teplota - 20 až + 40 °C  
 Životnost 50.000 h  
 Materiál těla svítidla hliník + PMMA  
 Stupeň krytí IP20  
 LED čip SMD 4014 San'an  
 Teplota barvy 4000 K  
 Index podání barev CRI 80  
 Vyzařovací úhel 120 °  
**Záruka 5 let**



• Ochrana proti zkratu, přetížení, přehřátí a přepětí

## Office 6060 UGR

Barva rámu: bílá

Barva rámu:  
Anodizovaný hliník



• No flickering

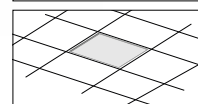
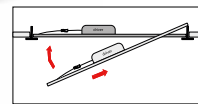

Kazetový stropní systém

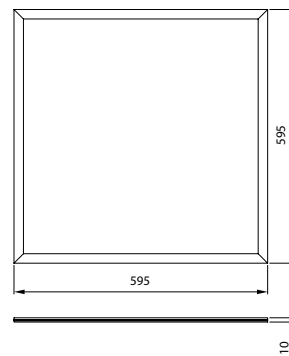

zářivka  
4x18W  
+ ballast  
96W

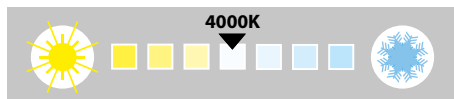

Volitelné příslušenství:  
Nouzový modul strana 50  
RF stmívatelná driver strana 50

**K PANELU ZVOLTE VHODNÝ DRIVER**



+ Driver

není dodáván s panelem

### Panely

ML kód	ML typ	Barva rámu	Výkon	Vyzař. úhel	Světelný tok	Teplota bílé	CRI	IP	Cena Kč*
ML-413.503.32.8	OF6060UGR-40W4000K-S	hliník	40 W	120 °	3800 lm	4000 K	80	20	1 565,-
ML-413.504.32.8	OF6060UGR-40W4000K-W	bílá							1 565,-

\*Součástí balení panelů není napájecí zdroj

\*Uvedené ceny jsou brutto velkoobchodní ceny v Kč bez DPH.

### Drivery

ML kód	ML typ	Materiál	Výkon	Rozměry	Vstupní napětí	Výstupní napětí	Výstupní proud	Stmívání	IP	Cena Kč*
ML-419.048.32.0	PS40W-LNF	plast	40 W	115*45*30 mm	220 - 240 VAC	27-38V DC	1050 mA	ne	20	271,-
ML-419.035.32.0	PS40W-MDF			123*79*25 mm	220 - 240 VAC	6-38V DC		DALI / PUSH / 1-10V		951,-

\*Uvedené ceny jsou brutto velkoobchodní ceny v Kč bez DPH.

### Montážní příslušenství k panelu Office 6060 UGR:

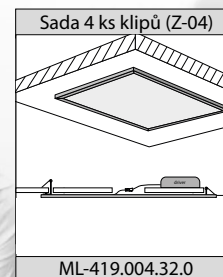
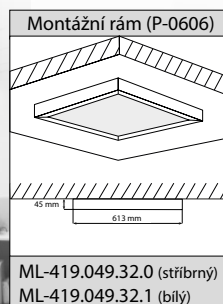
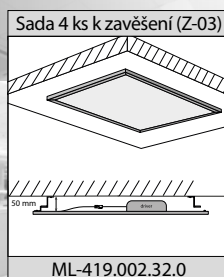
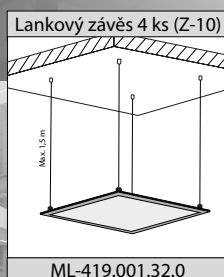



Vysoce kvalitní čipy:



## LED panely

Výkon 40 W  
 Vstupní napětí/proud svítidla max 37 VDC / 1050 mA  
 Pracovní teplota - 20 až + 40 °C  
 Životnost 50.000 h  
 Materiál těla svítidla hliník + PMMA  
 Stupeň krytí IP20  
 LED čip SMD 4014 San'an  
 Teplota barvy 4000 K  
 Index podání barev CRI 80  
 Vyzařovací úhel 120 °  
**Záruka 5 let**

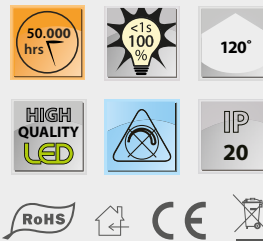

• Ochrana proti zkratu, přetížení, přehřátí a přepětí

## Office 6262 UGR

Barva rámu: bílá

Barva rámu:  
Anodizovaný hliník

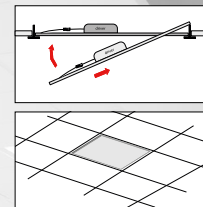

Kazetový stropní systém



• No flickering

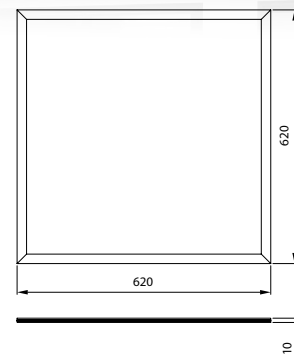

zářivka  
4x18W  
+ ballast  
96W

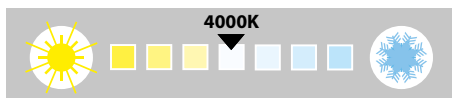

Volitelné příslušenství:  
 Nouzový modul strana 50  
 RF stmívatelná driver strana 50

**K PANELU ZVOLTE VHODNÝ DRIVER**



+ Driver

není dodáván s panelem

### Panely

ML kód	ML typ	Barva rámu	Výkon	PF	Vyzař. úhel	Světelný tok	Teplota bílé	CRI	IP	Cena Kč*
ML-413.551.32.8	OF6262UGR-40W4000K-S	hliník	40 W	≥0,95	120 °	3800 lm	4000 K	80	20	1 601,-
ML-413.552.32.8	OF6262UGR-40W4000K-W	bílá								1 601,-

\*Součástí balení panelů není napájecí zdroj

\*Uvedené ceny jsou brutto velkoobchodní ceny v Kč bez DPH.

### Drivery

ML kód	ML typ	Materiál	Výkon	Rozměry	Vstupní napětí	Výstupní napětí	Výstupní proud	Stmívání	IP	Cena Kč*
ML-419.048.32.0	PS40W-LNF	plast	40 W	115*45*30 mm	220 - 240 VAC	27-38V DC	1050 mA	ne	20	271,-
ML-419.035.32.0	PS40W-MDF			123*79*25 mm	220 - 240 VAC	6-38V DC		DALI / PUSH / 1-10V		951,-

\*Uvedené ceny jsou brutto velkoobchodní ceny v Kč bez DPH.

### Montážní příslušenství k panelu Office 6262 UGR:

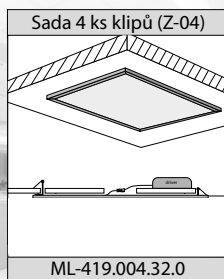
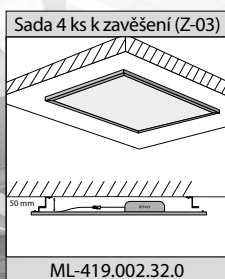
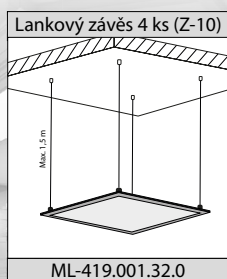

- modern
- energy saving
- long life



Vysoce kvalitní čipy:



## LED panely

Výkon 36 W  
 Vstupní napětí/proud svítidla max 37 VDC / 1050 mA  
 Pracovní teplota - 20 až + 40 °C  
 Životnost 50.000 h  
 Materiál těla svítidla hliník + PMMA  
 Stupeň krytí IP20  
 LED čip SMD 4014 San'an  
 Teplota barvy 4000 K  
 Index podání barev CRI 80  
 Vyzařovací úhel 120 °  
**Záruka 5 let**



• Ochrana proti zkratu, přetížení, přehřátí a přepětí

## Office 12030 UGR

Barva rámu: Anodizovaný hliník

• No flickering



Barva rámu: bílá RAL 9010

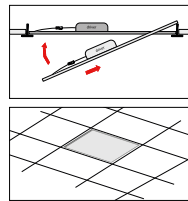

Kazetový stropní systém

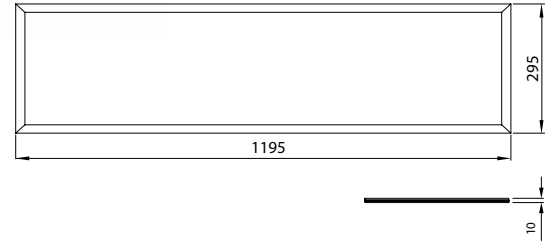

36W LED



Volitelné příslušenství:  
 Nouzový modul strana 50  
 RF stmívatelná driver strana 50

**K PANELU ZVOLTE VHODNÝ DRIVER**

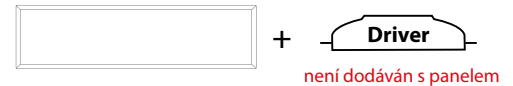

### Panely

ML kód	ML typ	Barva rámu	Výkon	PF	Vyzař. úhel	Světelný tok	Teplota bílé	CRI	IP	Cena Kč*
ML-413.509.32.8	OF12030UGR-36W4000K-S	hliník	36 W	≥0,9	120 °	3600 lm	4000 K	80	20	1 770,-
ML-413.510.32.8	OF12030UGR-36W4000K-W	bílá								1 770,-

\*Uvedené ceny jsou brutto velkoobchodní ceny v Kč bez DPH.

### Drivery

ML kód	ML typ	Materiál	Výkon	Rozměry	Vstupní napětí	Výstupní napětí	Výstupní proud	Stmívání	IP	Cena Kč*
ML-419.048.32.0	PS40W-LNF	plast	40 W	115*45*30 mm	220 - 240 VAC	27-38V DC	1050 mA	ne	20	271,-
ML-419.035.32.0	PS40W-MDF			123*79*25 mm	220 - 240 VAC	6-38V DC		DALI / PUSH / 1-10V		951,-

\*Uvedené ceny jsou brutto velkoobchodní ceny v Kč bez DPH.

### Montážní příslušenství \*

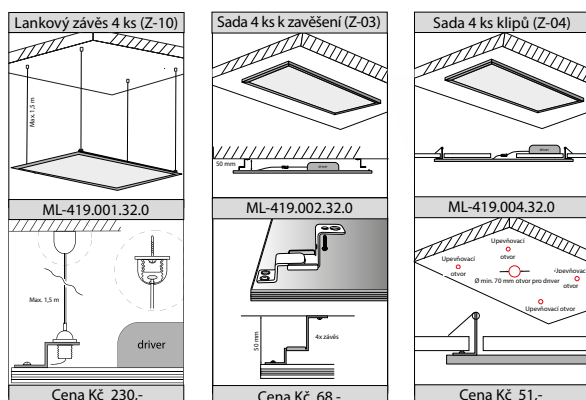

\* k uchycení panelu Office 12030 nebo 12060 pomocí klipů je nutno použít dvě sady klipů, resp. 6 klipů

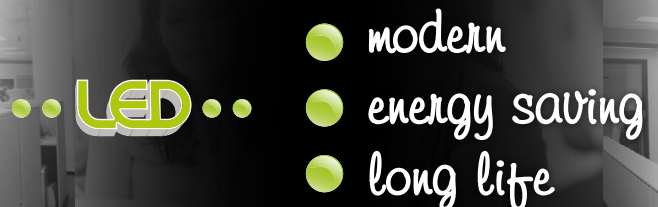





Vysoce kvalitní čipy:



## LED panely

Výkon 48 W, 36 W  
 Napětí 220 - 240 VAC 50/60 Hz  
 Pracovní teplota - 20 až + 40 °C  
 Životnost 50.000 h  
 Materiál těla svítidla hliník + PMMA  
 Stupeň krytí IP20  
 LED čip SMD 2835 San'an  
 Teplota barvy 2700 K, 4000 K  
 Index podání barev CRI 80  
 Vyzařovací úhel 120°  
**Záruka 5 let**

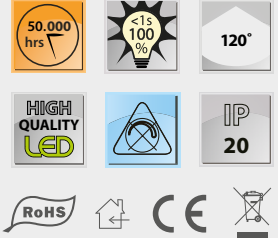

• Ochrana proti zkratu, přetížení, přehřátí a přepětí

### Office 12060

• No flickering

Barva rámu:  
Bílá RAL 9010



CRI 80



Barva rámu:  
Anodizovaný hliník

48W LED

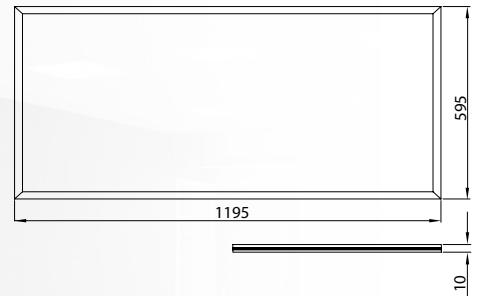
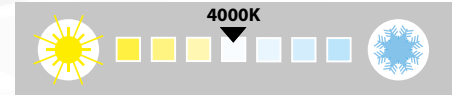

Volitelné příslušenství:  
Nouzový modul strana 48  
RF stmívatelná driver strana 48

ML kód	ML typ	Barva rámu	Výkon	PF	Vyzař. úhel	Světelný tok	Teplota bílé	CRI	IP	Cena Kč*
ML-413.139.32.0	OF12060-48W4000K-S-ENF	hliník	48 W	≥0,9	120°	5100 lm	4000 K	80	20	3 852,-
ML-413.140.32.0	OF12060-48W4000K-W-ENF	bílá								

\*Uvedené ceny jsou brutto velkoobchodní ceny v Kč bez DPH.

### Office 12030

• No flickering

Barva rámu:  
Bílá RAL 9010



CRI 80

Barva rámu:  
Anodizovaný hliník

36W LED

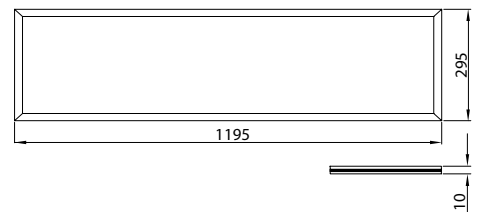
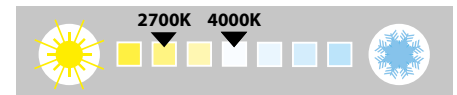

Volitelné příslušenství:  
Nouzový modul strana 48  
RF stmívatelná driver strana 48

ML kód	ML typ	Barva rámu	Výkon	PF	Vyzař. úhel	Světelný tok	Teplota bílé	CRI	IP	Cena Kč*
ML-413.131.32.0	OF12030-36W2700K-S-ENF	hliník	36 W	≥0,9	120°	3240 lm	2700 K	80	20	1 782,-
ML-413.132.32.0	OF12030-36W2700K-W-ENF	bílá					4000 K			
ML-413.133.32.0	OF12030-36W4000K-S-ENF	hliník					3490 lm			1 782,-
ML-413.134.32.0	OF12030-36W4000K-W-ENF	bílá					3490 lm			

\*Uvedené ceny jsou brutto velkoobchodní ceny v Kč bez DPH.

#### Montážní příslušenství \*

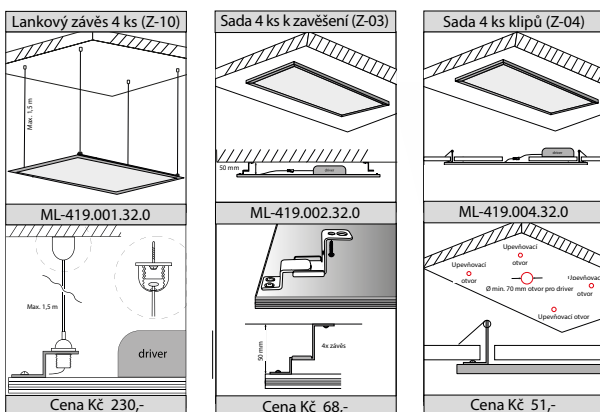

\* k uchycení panelu Office 12030 nebo 12060 pomocí klipů je nutno použít dvě sady klipů, resp. 6 klipů



### RF ovladače

**PROFI**

- Bezdrátové ovládání svítidel (zapnout/vypnout + stmívání).
- Snadné použití i v již hotových instalacích.
- Velký výběr ovládacích prvků a jejich umístění.
- Jediným ovladačem lze ovládat neomezený počet svítidel, v dosahu RF signálu, do 25 metrů vzdálenosti.
- Každý přijímač může být ovládán 8 ovladači.



**ML-910.507.22.0**  
(96 x 65 x 74 mm)

- Ovladač Slim
- Součástí balení je magnetický úchyt



**ML-910.701.22.0**  
(96 x 65 x 74 mm)

- Stolní ovladač



**ML-910.603.22.0**  
(Ø 38,5 x 14,8 mm)

- Dlouhý stisk sníží/zvýší intenzitu jasu, krátký stisk vypne/zapne.
- Upevnění pomocí vrutů nebo magnetu.



**ML-910.601.22.0**  
(86 x 86 x 14 mm)

- Kompatibilní s rámečky od výrobců GIRA, MERTEN, JUNG, BERKER.
- K nalepení nebo přišroubování.



samolepící  
oboustranná páska

boční  
pohled



**ML-910.901.22.0**  
(40 x 40 x 11,2 mm)

- Ovladač do instalační krabičky
- Napájení - baterie CR2430

### RF přijímače

- Umožňují ovládání libovolným tlačítkem a současně RF dálkovými ovladači řady Profi.
- Umožňuje snadno nastavit a měnit min. hodnotu jasu, následně stmívá mezi touto hodnotou a max. jasem.
- Každý RF přijímač může být spárován max. s 8 ovladači.



RF ML-910.201.22.0

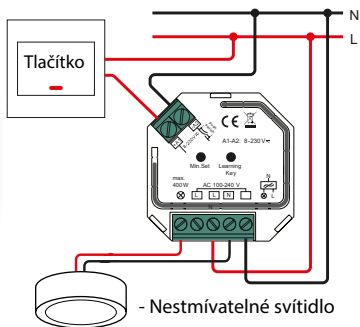

RF ML-910.301.22.0

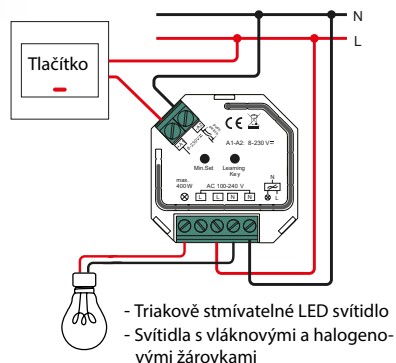

Všechny typy osvětlení nyní ovládejte pohodlně našimi vícezónovými ovladači řady Profi



1 zóna

ML-910.002.22.0



spínání a stmívání LED pásků

2 zóna

ML-910.201.22.0



spínání jakýchkoli svítidel (bez funkce stmívání, max. 400 W)

3 zóna

ML-910.301.22.0



spínání a stmívání svítidel s halogenovými/klasickými žárovkami a svítidel s triakové stmívatelnými driversy

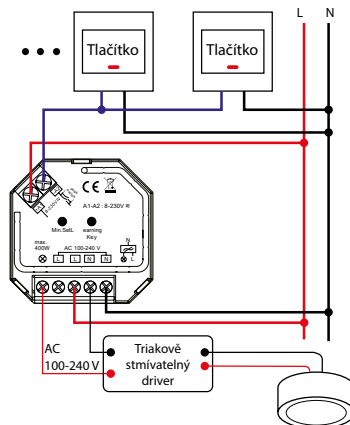

Vhodné k montáži do běžné elektroinstalační krabičky.

ML kód	Popis	Řídicí signál	Počet kanálů	Maximální výst. proud	Maximální zátěž	Rozměr	Vstupní / Výstupní napětí	Cena Kč/kus*
<b>ML-910.201.22.0</b>	RF přijímač pro spínání svítidel	RF/tlačítko	1	1,5 A	400W@230V	45,5 x 45 x 20,3 mm	AC 100-240 V	1 246,00
<b>ML-910.301.22.0</b>	RF přijímač pro řízení jasu (triakové stmívatelných svítidel a žárovek)							1 407,00

### RF stmívatelný driver

- pro svítidla Office, Sima 16 a 30, Cristallo, Faro RN, Pop, Nixo a Barcelo
- říditelný pomocí RF ovladačů McLED řady Profi nebo libovolným tlačítkem
- výstupní proud lze nastavit pomocí přepínačů v rozsahu 250-1500mA

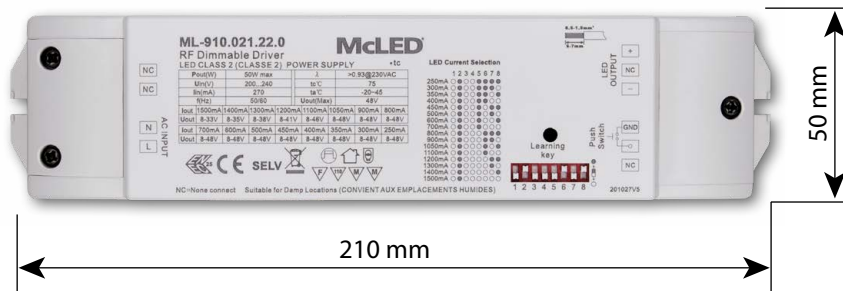

ML kód	ML typ	Materiál	Výkon	Rozměry	Vstupní napětí	Výstupní napětí	mA	Stmívání	IP	Cena Kč*
ML-910.021.22.0	RFP1009-50W-CC	Plast	50 W	210*50*32 mm	200-240 VAC	8-48 V DC	250-1500	RF / PUSH	20	1 723,-

\*Uvedené ceny jsou brutto velkoobchodní ceny v Kč bez DPH.

### Nouzový modul

- pro svítidla Office, Jolly, Sima, Toro, Cristallo, Faro RN, Pop, Nixo a Barcelo
- jednoduchá instalace
- kompletní modul - součástí bateriový článek, invertér, LED indikátor nabíjení a testovací tlačítko
- nouzový výkon 2,5/5 W lze nastavit přepínačem

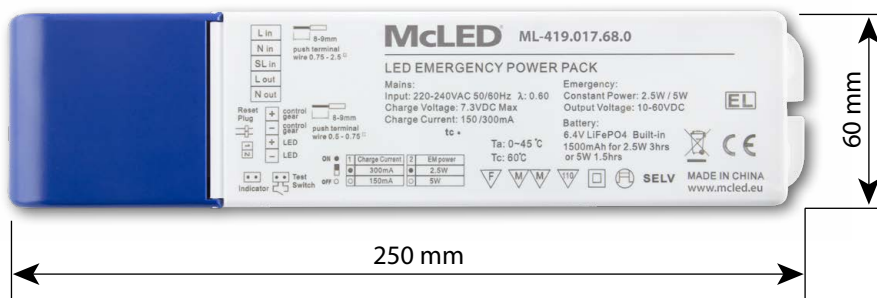

Nouzový výkon	Doba svícení	Doba nabíjení
2,5 W	3 h	24 h
5 W	1,5 h	

ML kód	Vstupní napětí	Výstupní napětí	Rozměry	IP	Cena Kč*
ML-419.017.68.0	220-240 VAC	10-60 V DC	250*60*32,3 mm	20	1 942,70

\*Uvedené ceny jsou brutto velkoobchodní ceny v Kč bez DPH.

### Instalační box

- Pro zapojení vestavných svítidel
- 1x vstup, 1x výstup
- 3 druhy svorkovnic

#### Výhody:

- Jednoduchá montáž
- Ochrana proti vytržení přívodního kabelu
- Ochrana proti dotyku živých částí
- Umožňuje propojování svítidel do řad (smyčkování)



ML-419.024.77.0      ML-419.025.77.0      ML-419.026.77.0

\*Uvedené ceny jsou brutto velkoobchodní ceny v Kč bez DPH.



modern  
energy saving  
long life

LED

